

**Krawiectwo
i hobby**

FISKARS





Od ponad 375 lat staramy się, by produkty Fiskars spełniały wszelkie oczekiwania naszych klientów. Ciągłe dążenie do doskonałości i nowatorskie podejście do produkcji to filozofia naszej firmy. Właśnie dlatego produkty Fiskars są innowacyjne, funkcjonalne, łatwe w użytkowaniu i najwyższej jakości.

Krawiectwo i hobby

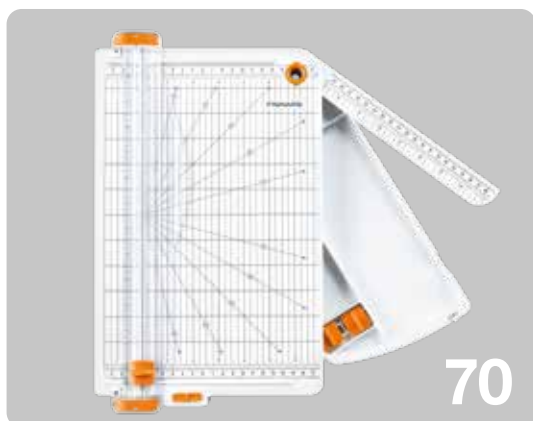

Spis treści

6 Co sprawia, że nasze nożyczki są wyjątkowe?

8 Nożyczki Fiskars

10 Nożyczki

- 12 Classic
- 18 Functional Form™
- 24 Fiskars X littala
- 28 Fiskars X Arabia
- 32 Fiskars X Moomin
- 38 Premier
- 44 Cuts+More™
- 46 Dla dzieci i młodzieży

58 Patchwork i narzędzia krawieckie

- 60 Noże krawieckie i ostrza zapasowe
- 63 Linijki i maty krawieckie
- 65 Akcesoria

66 Narzędzia do kreatywnych prac z papieru

- 68 Obcinarki do papieru
- 71 Części zamienne

72 Noże modelarskie i uniwersalne

- 74 Noże modelarskie i ostrza zapasowe
- 77 Noże uniwersalne i ostrza zapasowe

**Wierzy
Twoje sz
rozkw**

ymy, że
zczęście
witnie.

Co sprawia, że nasze nożyczki są wyjątkowe?

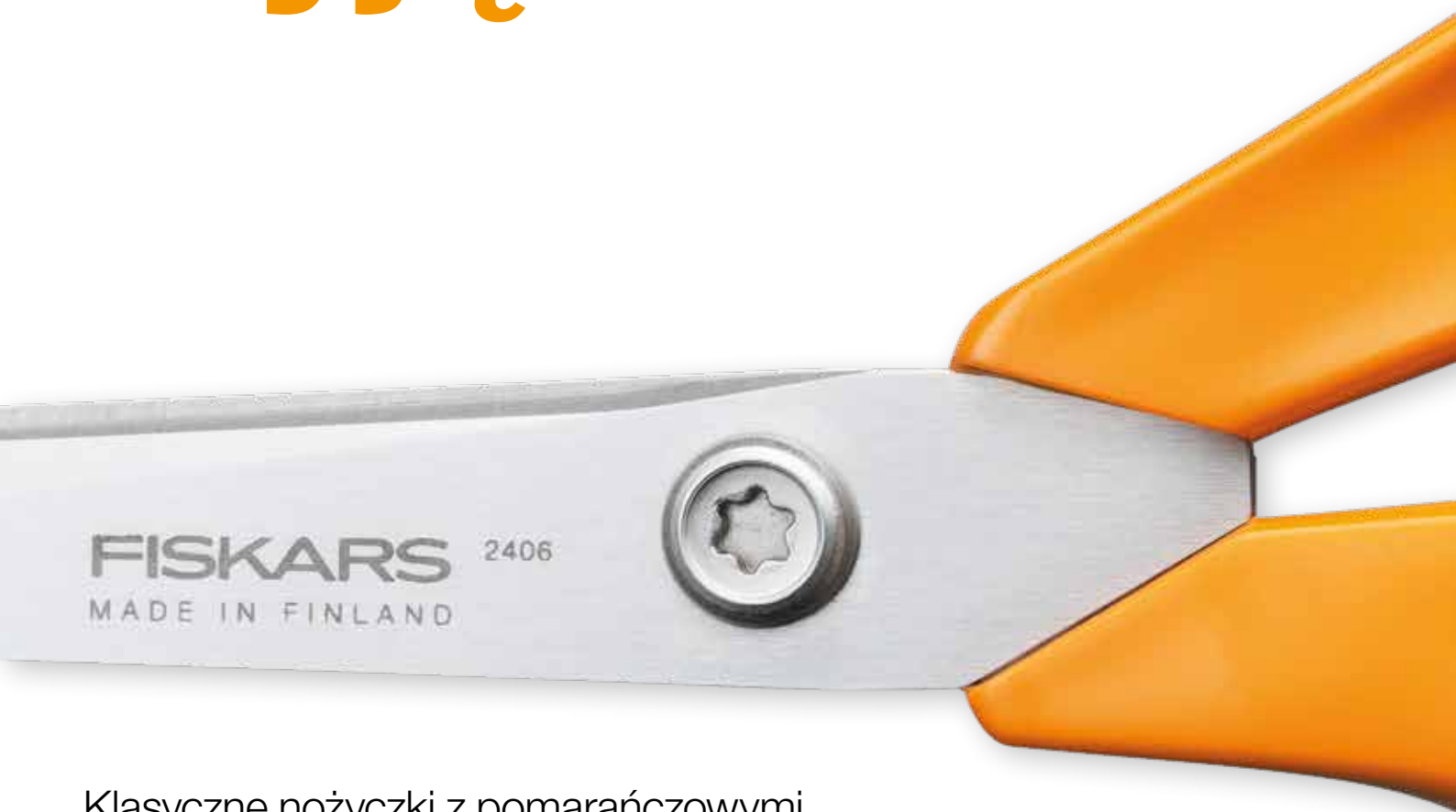

Klasyczne nożyczki z pomarańczowymi uchwytami są symbolem najwyższej jakości dzięki starannie dobranym materiałom i nowatorskim procesom produkcyjnym.

Tylko najlepsze materiały

Nożyczki wykonane są z najwyższej jakości, trwałych materiałów, które gwarantują doskonałą wydajność cięcia i długotrwałą niezawodność.

Komfort







Ergonomicznie wyprofilowane uchwyty gwarantują wygodny i pewny chwyt.

Produkcja

Nożyczki produkowane są w naszej fabryce w Finlandii.



Nożyczki Fiskars

Linie produktów	Zalety	Cechy
<p>Classic</p> 	<p>Nożyczki Classic to symbol marki Fiskars i ikona fińskiego designu.</p>	<ul style="list-style-type: none"> • Precyzyjnie szlifowane ostrza • Doskonała ergonomia • Materiały najwyższej jakości • Ręcznie wykonane i przetestowane • 25 lat gwarancji
<p>Functional Form™</p> 	<p>Prosty wybór dla Ciebie i planety.</p>	<ul style="list-style-type: none"> • Wykonane z materiałów z recyklingu • Ostre ostrza • Ergonomiczny design • Ręcznie testowane
<p>Fiskars x littala</p> 	<p>Kolekcja łączy dwie kultowe marki projektowe, aby celebrować radości codziennego życia.</p>	<ul style="list-style-type: none"> • Unikalne wzory na uchwytach • Ostre ostrza, ręcznie testowane • Ergonomiczny design • Dostępne w opakowaniu prezentowym
<p>Fiskars x Arabia</p> 	<p>Fiskars i Arabia, dwie marki o bogatej historii, od lat wypełniają nasze domy radością i pięknem.</p>	<ul style="list-style-type: none"> • Ulubiony wzór Armi Teva na uchwytach • Ostre ostrza, ręcznie testowane • Ergonomiczny design
<p>Fiskars x Moomin</p> 	<p>Urzekające i zabawne postacie z opowieści o Muminkach ożywają w zabawnej kolekcji nożyczek Fiskars.</p>	<ul style="list-style-type: none"> • Ostre ostrza • Ergonomiczny design • Dla dzieci i dorosłych
<p>Functional Form™</p> 	<p>Łatwe cięcie w domu i jego otoczeniu.</p>	<ul style="list-style-type: none"> • Ostre ostrza • Ergonomiczny design • Śruba regulująca siłę docisku ostrzy • Wysokiej jakości materiały
<p>Premier</p> 	<p>Innowacyjne technologie ułatwiają realizację nawet najbardziej wymagających projektów związanych szyciem i rękodziełem.</p>	<ul style="list-style-type: none"> • Amplify™ do cięcia bardzo grubych materiałów • EasyAction™ sprężynowa konstrukcja zmniejsza obciążenie dłoni • RazorEdge™ wyjątkowo ostre ostrza do cięcia tkanin

Zalecane mycie ręczne	Zmywarka	Materiał	Skala twardości	Produkcja w Finlandii	Informacje dodatkowe
-	✓	Stal nierdzewna	HRC 57	✓	Uchwyty wykonane z odpornego na uderzenia tworzywa PBT. Nożyczki Classic można sterylizować w autoklawie w temperaturze do 121°C.
-	✓	Stal nierdzewna z recyklingu	HRC 57	✓	Wykonane w co najmniej 40-70% z materiałów pochodzących z recyklingu.
-	✓	Stal nierdzewna	HRC 57	✓	Kolekcja Taika autorstwa projektanta Klausu Haapaniemi, inspirowana naturą i światem baśni.
-	✓	Stal nierdzewna	HRC 57	✓	Edycja specjalna.
-	✓	Stal nierdzewna	HRC 57	✓	Wzory inspirowane historiami o Muminkach autorstwa Tove Jansson.
-	✓	Stal nierdzewna	HRC 57	✓	Wyjątkowy komfort i doskonała wydajność cięcia.
✓	-	Stal nierdzewna	HRC 52-56	-	<ul style="list-style-type: none"> • Amplify™: technologia Amplify™, uchwyty SoftGrip™ i ostrza RazorEdge™ • EasyAction™: uchwyty SoftGrip™ i mechanizm sprężynowy • RazorEdge™: uchwyty SoftGrip™ i ostrza RazorEdge™

Nożyczki

Doskonałe produkty, które pozwolą rozwijać Twoją codzienną kreatywność.

Nożyczki Classic s. 12

Nożyczki Functional Form™ s. 18

Nożyczki Fiskars X littala s. 24

Nożyczki Fiskars X Arabia s. 28

Nożyczki Fiskars X Moomin s. 32

Nożyczki Premier s. 38

Nożyczki Cuts+More™ s. 44

Nożyczki dla dzieci i młodzieży s. 46





Nożyczki Classic

**Nożyczki na całe
życie – od 1967 roku**

Kultowe nożyczki Classic z pomarańczową rączką to ikona fińskiego designu i symbol najwyższej jakości. Idealne do różnych zadań związanych z cięciem w domu i jego otoczeniu.





Ikona wzornictwa



1 Niezwykłe ostre ostrza

Specjalnie opracowany system szlifowania gwarantuje wysoką jakość ostrzy oraz ich długotrwałą ostrość.

2 Łatwe czyszczenie

Uchwyty montowane metodą wtryskową bezpośrednio na ostrzach zapewniają trwałe i higieniczne połączenie, minimalizując ryzyko gromadzenia się bakterii.

3 Doskonała ergonomia

Ergonomiczne uchwyty dopasowują się do naturalnego ruchu dłoni, co zapewnia wyjątkowy komfort pracy i precyzyjne cięcie.

4 Materiały

Nożyczki Classic wykonane są z najwyższej jakości materiałów, wyróżniają się wyjątkową trwałością i doskonałą wydajnością cięcia.

5 Kontrola jakości

Każda para nożyczek jest ręcznie wykonana i przetestowana.



TESTED BY HAND
MADE IN FINLAND

Nożyczki Classic

Nożyczki uniwersalne, 21 cm

Ciężar: 120 g Szt./opak. 5

Nr art. 1075032

Stary nr art. 1005148

EAN



6 4 2 4 0 0 2 0 1 9 4 8 0

Nowy design



MADE IN FINLAND

- Nożyczki na całe życie: 25 lat przedłużonej gwarancji.
- Optymalna ostrość i długotrwała efektywność cięcia.
- Ergonomiczna rączka dla lepszego komfortu pracy.
- Idealne do różnych zadań związanych z cięciem.
- Trwałe ostrza ze stali nierdzewnej długo zachowują ostrość.
- Precyzyjne cięcie aż po sam czubek ostrza.
- Uchwyty wykonane z tworzywa odpornego na uderzenia.
- Dla osób praworęcznych.

Nożyczki uniwersalne, leworęczne, 21 cm

Ciężar: 120 g Szt./opak. 5

Nr art. 1075036

Stary nr art. 1005147

EAN



6 4 2 4 0 0 2 0 1 9 5 2 7

Nowy design



MADE IN FINLAND

- Nożyczki na całe życie: 25 lat przedłużonej gwarancji.
- Optymalna ostrość i długotrwała efektywność cięcia.
- Ergonomiczna rączka dla lepszego komfortu pracy.
- Idealne do różnych zadań związanych z cięciem.
- Trwałe ostrza ze stali nierdzewnej długo zachowują ostrość.
- Precyzyjne cięcie aż po sam czubek ostrza.
- Uchwyty wykonane z tworzywa odpornego na uderzenia.
- Dla osób leworęcznych.

Nożyce profesjonalne krawieckie, 25 cm

Ciężar: 180 g Szt./opak. 5

Nr art. 1075038

Stary nr art. 1005151

EAN



6 4 2 4 0 0 2 0 1 9 5 4 1

Nowy design



MADE IN FINLAND

- Nożyczki na całe życie: 25 lat przedłużonej gwarancji.
- Optymalna ostrość i długotrwała efektywność cięcia.
- Duża, ergonomiczna rączka dla lepszego komfortu pracy.
- Idealne do różnych prac krawieckich i biurowych.
- Długie, trwałe ostrza ze stali nierdzewnej długo zachowują ostrość.
- Precyzyjne cięcie aż po sam czubek ostrza.
- Uchwyty wykonane z tworzywa odpornego na uderzenia.
- Dla osób praworęcznych.

Nożyce krawieckie, 27 cm

Ciężar: 240 g Szt./opak. 5

Nr art. 1075056

Stary nr art. 1005145

EAN



6 4 2 4 0 0 2 0 1 9 6 2 6

Nowy design



MADE IN FINLAND

- Nożyczki na całe życie: 25 lat przedłużonej gwarancji.
- Optymalna ostrość i długotrwała efektywność cięcia.
- Duża, ergonomiczna rączka dla lepszego komfortu pracy.
- Łatwe cięcie grubych i cienkich tkanin.
- Długie, trwałe ostrza ze stali nierdzewnej długo zachowują ostrość.
- Precyzyjne cięcie aż po sam czubek ostrza.
- Uchwyty wykonane z tworzywa odpornego na uderzenia.
- Dla osób praworęcznych.

Nożyczki uniwersalne, 16 cm, małe

Ciężar: 60 g Szt./opak. 5

Nr art. 1075053

Stary nr art. 1005150

EAN





















6 4 2 4 0 0 2 0 1 9 5 9 6

Nowy design



MADE IN FINLAND

- Nożyczki na całe życie: 25 lat przedłużonej gwarancji.
- Optymalna ostrość i długotrwała efektywność cięcia.
- Ergonomiczna rączka dla lepszego komfortu pracy.
- Idealne do różnych zadań związanych z cięciem.
- Trwałe ostrza ze stali nierdzewnej długo zachowują ostrość.
- Uchwyty wykonane z tworzywa odpornego na uderzenia.
- Dla osób prawo- i leworęcznych.

Nożyczki dla hobbystów, 13 cm		Nr art. 1075063	 6 4 2 4 0 0 2 0 1 9 6 9 5
Ciężar: 50 g	Szt./opak. 5	Stary nr art. 1005154	
 	 MADE IN FINLAND	<ul style="list-style-type: none"> • Nożyczki na całe życie: 25 lat przedłużonej gwarancji. • Optymalna ostrość i długotrwała efektywność cięcia. • Ergonomiczna rączka dla lepszego komfortu pracy. • Idealne do cięcia lekkich materiałów w pracach kreatywnych. • Trwałe ostrza ze stali nierdzewnej długo zachowują ostrość. • Krótkie, zaokrąglone ostrza bezpieczne dla dzieci. • Uchwyty wykonane z tworzywa odpornego na uderzenia. • Dla osób prawo- i leworęcznych. 	
Nożyczki do nitek, 13 cm		Nr art. 1075057	 6 4 2 4 0 0 2 0 1 9 6 3 3
Ciężar: 50 g	Szt./opak. 5	Stary nr art. 1005153	
 	  MADE IN FINLAND	<ul style="list-style-type: none"> • Nożyczki na całe życie: 25 lat przedłużonej gwarancji. • Optymalna ostrość i długotrwała efektywność cięcia. • Ergonomiczna rączka dla lepszego komfortu pracy. • Idealne do obcinania nitek i precyzyjnego wycinania elementów z delikatnych materiałów. • Trwałe ostrza ze stali nierdzewnej długo zachowują ostrość. • Uchwyty wykonane z tworzywa odpornego na uderzenia. • Dla osób prawo- i leworęcznych. 	
Nożyczki do haftu, 10 cm		Nr art. 1075061	 6 4 2 4 0 0 2 0 1 9 6 7 1
Ciężar: 30 g	Szt./opak. 5	Stary nr art. 1005143	
 	  MADE IN FINLAND	<ul style="list-style-type: none"> • Nożyczki na całe życie: 25 lat przedłużonej gwarancji. • Optymalna ostrość i długotrwała efektywność cięcia. • Ergonomiczna rączka dla lepszego komfortu pracy. • Wąskie i ostre końcówki idealne do precyzyjnych cięć. • Trwałe ostrza ze stali nierdzewnej długo zachowują ostrość. • Uchwyty wykonane z tworzywa odpornego na uderzenia. • Dla osób prawo- i leworęcznych. 	
Nożyczki do haftu, zagięte, 10 cm		Nr art. 1075059	 6 4 2 4 0 0 2 0 1 9 6 5 7
Ciężar: 30 g	Szt./opak. 5	Stary nr art. 1005144	
 	  MADE IN FINLAND	<ul style="list-style-type: none"> • Nożyczki na całe życie: 25 lat przedłużonej gwarancji. • Optymalna ostrość i długotrwała efektywność cięcia. • Ergonomiczna rączka dla lepszego komfortu pracy. • Ostre końcówki i zakrzywione ostrza idealne do precyzyjnych cięć. • Trwałe ostrza ze stali nierdzewnej długo zachowują ostrość. • Uchwyty wykonane z tworzywa odpornego na uderzenia. • Dla osób prawo- i leworęcznych. 	



Functional FormTM

Łatwe cięcie w każdym domu

Functional Form to praktyczne nożyczki do codziennego użytku, zaprojektowane z myślą o łatwości cięcia, czyszczenia i przechowywania. Szeroki wybór modeli sprawia, że każdy znajdzie nożyczki idealnie dopasowane do swoich potrzeb.





Łatwe cięcie w każdym domu



1 Ostrza

Specjalnie opracowany system szlifowania gwarantuje wysoką jakość ostrzy oraz ich długotrwałą ostrość.

2 Ergonomia

Ergonomicznie zaprojektowane ręczki gwarantują komfortowy i pewny chwyt.





















3 Zastosowanie



Uniwersalne nożyczki do różnych prac związanych z cięciem w domu i jego otoczeniu.

4 Przyjazne dla środowiska

Wykonane w co najmniej 70% z materiałów pochodzących z recyklingu.

Nożyczki Functional Form™

Nożyczki uniwersalne, 21 cm		Nr art. 1074547	 EAN 6 4 2 4 0 0 2 0 1 9 3 7 4
Ciężar: 90 g	Szt./opak. 5	Stary nr art. 1019197	
		MADE IN FINLAND  Recycled materials 	<ul style="list-style-type: none"> • Wyjątkowy komfort i doskonała wydajność cięcia. • Idealne do różnych prac związanych z cięciem w domu i jego otoczeniu. • Trwałe ostrza ze stali nierdzewnej pochodzącej z recyklingu (~80%), precyzyjnie szlifowane dla długotrwałej ostrości. • Ergonomiczne ręczki wykonane z tworzywa sztucznego (80%) i włókna szklanego (20%). • Dla osób praworęcznych.
Nożyczki uniwersalne, 25 cm		Nr art. 1074546	 EAN 6 4 2 4 0 0 2 0 1 9 3 8 1
Ciężar: 140 g	Szt./opak. 6	Stary nr art. 1019198	
		MADE IN FINLAND  Recycled materials 	<ul style="list-style-type: none"> • Wyjątkowy komfort i doskonała wydajność cięcia. • Idealne do różnych prac związanych z cięciem w domu i jego otoczeniu. • Długie, trwałe ostrza ze stali nierdzewnej pochodzącej z recyklingu (~80%), precyzyjnie szlifowane dla długotrwałej ostrości. • Duże, ergonomiczne ręczki wykonane z tworzywa sztucznego (80%) i włókna szklanego (20%). • Dla osób praworęcznych.
Nożyczki uniwersalne małe, 17 cm		Nr art. 1074543	 EAN 6 4 2 4 0 0 2 0 1 9 4 1 1
Ciężar: 50 g	Szt./opak. 10	Stary nr art. 1062545	
		MADE IN FINLAND  Recycled materials 	<ul style="list-style-type: none"> • Wyjątkowy komfort i doskonała wydajność cięcia. • Małe, uniwersalne nożyczki, idealne do różnych prac związanych z cięciem w domu i jego otoczeniu. • Trwałe ostrza ze stali nierdzewnej pochodzącej z recyklingu (~80%), precyzyjnie szlifowane dla długotrwałej ostrości. • Ergonomiczne ręczki wykonane z tworzywa sztucznego (80%) i włókna szklanego (20%). • Dla osób prawo- i leworęcznych.
Nożyczki hobbystyczne, 13 cm		Nr art. 1074542	 EAN 6 4 2 4 0 0 2 0 1 9 4 2 8
Ciężar: 20 g	Szt./opak. 10	Stary nr art. 1062546	
		MADE IN FINLAND  Recycled materials 	<ul style="list-style-type: none"> • Wyjątkowy komfort i doskonała wydajność cięcia. • Idealne do cięcia lekkich materiałów. • Krótkie ostrza ze stali nierdzewnej pochodzącej z recyklingu (~80%); zaokrąglone końcówki bezpieczne dla dzieci. • Ergonomiczne ręczki wykonane z tworzywa sztucznego (80%) i włókna szklanego (20%). • Dla osób prawo- i leworęcznych.
Nożyczki do nitek, 13 cm		Nr art. 1074541	 EAN 6 4 2 4 0 0 2 0 1 9 4 3 5
Ciężar: 20 g	Szt./opak. 10	Stary nr art. 1062547	
		 MADE IN FINLAND  Recycled materials	<ul style="list-style-type: none"> • Wyjątkowy komfort i doskonała wydajność cięcia. • Idealne do obcinania nitek, precyzyjnego wycinania detali i pracy w trudno dostępnych miejscach. • Ostrza ze stali nierdzewnej pochodzącej z recyklingu (~80%) z wyjątkowo ostrą końcówką dla większej precyzji cięcia. • Ergonomiczne ręczki wykonane z tworzywa sztucznego (80%) i włókna szklanego (20%). • Dla osób prawo- i leworęcznych.

Nożyczki składane turystyczne		Nr art.	1075352	EAN 6 4 2 4 0 0 2 0 1 9 8 4 8
Ciężar: 20 g	Szt./opak. 10	Stary nr art.	1005134	
		MADE IN FINLAND 		<ul style="list-style-type: none"> • Idealne do cięcia w podróży. • Ostrza ze stali nierdzewnej pochodzącej z recyklingu (~80%) z bezpieczną zaokrągloną końcówką. • Możliwość przewozu w bagażu podręcznym w samolocie. • Składane uchwyty wykonane z tworzywa sztucznego pochodzącego z recyklingu (80%) i włókna szklanego (20%). • Dla osób prawo- i leworęcznych.

Nożyczki uniwersalne, 25 cm, białe		Nr art.	1020414	EAN 6 4 2 4 0 0 2 0 0 4 8 9 9
Ciężar: 160 g	Szt./opak. 6	Stary nr art.	-	
		MADE IN FINLAND		<ul style="list-style-type: none"> • Łatwe w użyciu, czyszczeniu i przechowywaniu. • Długie, trwałe ostrza ze stali nierdzewnej idealne do cięcia kilku warstw materiału. • Duże, ergonomicznie zaprojektowane ręczki zapewniają komfortowy i pewny chwyt. • Możliwość regulacji docisku ostrzy. • Dla osób praworęcznych.

Nożyczki uniwersalne, 21 cm, białe		Nr art.	1020412	EAN 6 4 2 4 0 0 2 0 0 4 8 7 5
Ciężar: 100 g	Szt./opak. 6	Stary nr art.	-	
		MADE IN FINLAND		<ul style="list-style-type: none"> • Łatwe w użyciu, czyszczeniu i przechowywaniu. • Wszechstronne zastosowanie w domu, szkole czy biurze, do cięcia delikatnych i grubszych materiałów. • Ergonomicznie zaprojektowane ręczki zapewniają komfortowy i pewny chwyt. • Możliwość regulacji docisku ostrzy. • Dla osób praworęcznych.



Fiskars x littala

Kolekcja Taika

Kolekcja Taika przenosi nas w świat baśni i magii dzięki niezwykłym ilustracjom Klausu Haapaniemi. Taika w języku fińskim oznacza magię. Każdy wzór pełen jest bogatych detali i znaczeń, które odkrywamy krok po kroku. Produkty są wykonane w Finlandii, łącząc piękno z najwyższą jakością.





Nożyczki Fiskars X Iittala

Klaus Haapaniemi (ur. 1970) to znany na całym świecie projektant, ceniony za swój oryginalny styl i wyobraźnię. Jego podejście do projektowania inspirowane jest mistyczną naturą, fińskim folklorem oraz tradycyjną sztuką dekoracyjną w nowoczesnym wydaniu. Inspiracja dla wzorów pochodzi z bogatego wachlarza kulturowych odniesień, takich jak świat sztuki, baletu, muzyki i opowieści.



1 Wyprodukowane w Finlandii, ręcznie testowane

Wyprodukowane w Billnäs, w Finlandii, w oparciu o ponad 365-letnią tradycję rzemiosła. Nożyczki są ręcznie testowane w fabryce, co gwarantuje najwyższą i długotrwałą jakość.

2 Uchwyty ozdobione wzorami Taika

- 3 różne wzory do wyboru.
- Ergonomiczne, wygodne uchwyty.
- Dla osób praworęcznych.

3 Logo na ostrzu

4 Ostre ostrza

Wysokiej jakości ostrza ze stali nierdzewnej są trwałe i zapewniają efektywne cięcie.

5 Regulacja docisku ostrzy



Śruba umożliwia wygodną regulację siły docisku ostrzy, co zwiększa komfort i precyzję pracy.



Tested
by
hand

Made in
Finland

Nożyczki Fiskars X Iittala - edycja specjalna

Nożyczki 21 cm, Taika red		Nr art.	1071491	EAN 6 4 2 4 0 0 2 0 1 8 5 7 5
Ciężar: 90 g	Szt./opak. 5	Stary nr art.	-	
		MADE IN FINLAND	<ul style="list-style-type: none"> • Uchwyt ozdobiony wzorem Taika. • Wysokiej jakości ostrza ze stali nierdzewnej są wytrzymałe i trwałe (HRC 57). • Ergonomicznie zaprojektowane uchwyty zapewniają komfortowy i pewny chwyt. • Idealne do cięcia grubych i cienkich materiałów. • Dla osób praworęcznych. 	
Nożyczki 21 cm, Taika blue		Nr art.	1071490	EAN 6 4 2 4 0 0 2 0 1 8 5 6 8
Ciężar: 90 g	Szt./opak. 5	Stary nr art.	-	
		MADE IN FINLAND	<ul style="list-style-type: none"> • Uchwyt ozdobiony wzorem Taika. • Wysokiej jakości ostrza ze stali nierdzewnej są wytrzymałe i trwałe (HRC 57). • Ergonomicznie zaprojektowane uchwyty zapewniają komfortowy i pewny chwyt. • Idealne do cięcia grubych i cienkich materiałów. • Dla osób praworęcznych. 	
Nożyczki 21 cm, Taika white		Nr art.	1071439	EAN 6 4 2 4 0 0 2 0 1 8 5 5 1
Ciężar: 90 g	Szt./opak. 5	Stary nr art.	-	
		MADE IN FINLAND	<ul style="list-style-type: none"> • Uchwyt ozdobiony wzorem Taika. • Wysokiej jakości ostrza ze stali nierdzewnej są wytrzymałe i trwałe (HRC 57). • Ergonomicznie zaprojektowane uchwyty zapewniają komfortowy i pewny chwyt. • Idealne do cięcia grubych i cienkich materiałów. • Dla osób praworęcznych. 	



Kolekcja Fiskars x Iittala Taika przedstawia przepiękne ilustracje projektanta Klaus Haapaniemi, inspirowane naturą i światem baśni.

Taika po fińsku oznacza "magię". Wzory Taika stopniowo odkrywają przed widzem warstwy detali i znaczeń. Taika to jedna z najbardziej uwielbianych kolekcji Iittala, w 2022 roku obchodziła swoje 15-lecie.



Fiskars x Arabia

Nożyczki Puutarhurit

Fiskars i Arabia, dwie marki o bogatej historii, od lat wypełniają nasze domy radością i pięknem. Teraz z przyjemnością prezentują nożyczki Puutarhurit, ozdobione zabawnymi postaciami zaprojektowanymi przez artystę Armi Teva.





If you do have a vocation and you can take the financial risk, I'd say pursue it.

FISKARS

Check out our new collection of tools...

Nożyczki Fiskars X Arabia

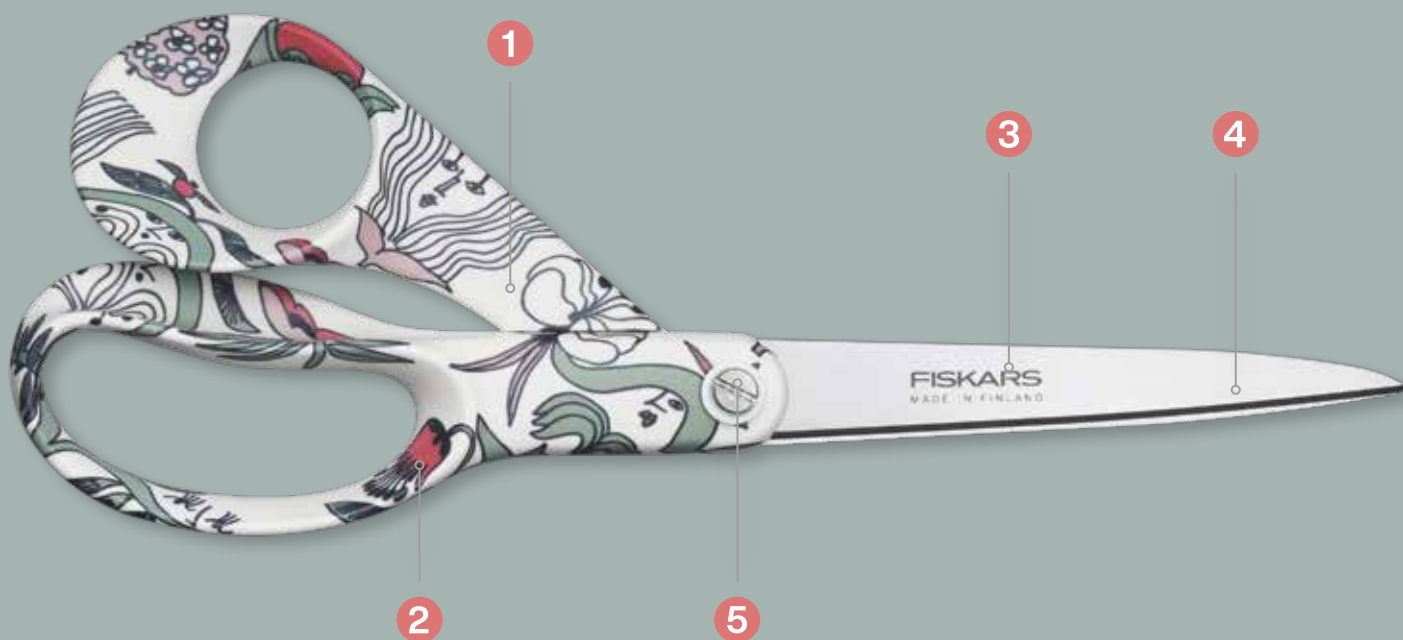

1 Wyprodukowane w Finlandii, ręcznie testowane

Wyprodukowane w Billnäs, w Finlandii, w oparciu o ponad 365-letnią tradycję rzemiosła. Nożyczki są ręcznie testowane w fabryce, co gwarantuje najwyższą i długotrwałą jakość.

2 Uchwyty ozdobione wzorem Puutarhurit

- Ergonomiczne, wygodne uchwyty.
- Dla osób praworęcznych.

3 Logo na ostrzu

4 Ostre ostrza

Wysokiej jakości ostrza ze stali nierdzewnej są trwałe i gwarantują efektywne cięcie.

5 Regulacja docisku ostrzy

Śruba umożliwia wygodną regulację siły docisku ostrzy, co zwiększa komfort i precyzję pracy.

Nożyczki Fiskars X Arabia - edycja specjalna

Nożyczki uniwersalne, Puutarhurit

Nr art. 1075571

Ciężar: 90 g

Szt./opak. 5

Stary nr art. -

EAN



Nowość



MADE IN FINLAND

- Uroczy wzór Puutarhurit autorstwa fińskiego artysty Armi Teva ozdabia rękojeści nożyczek Fiskars.
- Wysokiej jakości ostrza ze stali nierdzewnej są wytrzymałe i trwałe (HRC 57).
- Ergonomicznie zaprojektowane uchwyty zapewniają komfortowy i pewny chwyt.
- Idealnie do cięcia grubych i cienkich materiałów.
- Wyprodukowane w Billnäs w Finlandii, w oparciu o ponad 365-letnią tradycję rzemiosła.
- Ręcznie testowane w naszej fabryce, co gwarantuje najwyższą trwałość i doskonałą jakość.
- Dla osób praworęcznych.

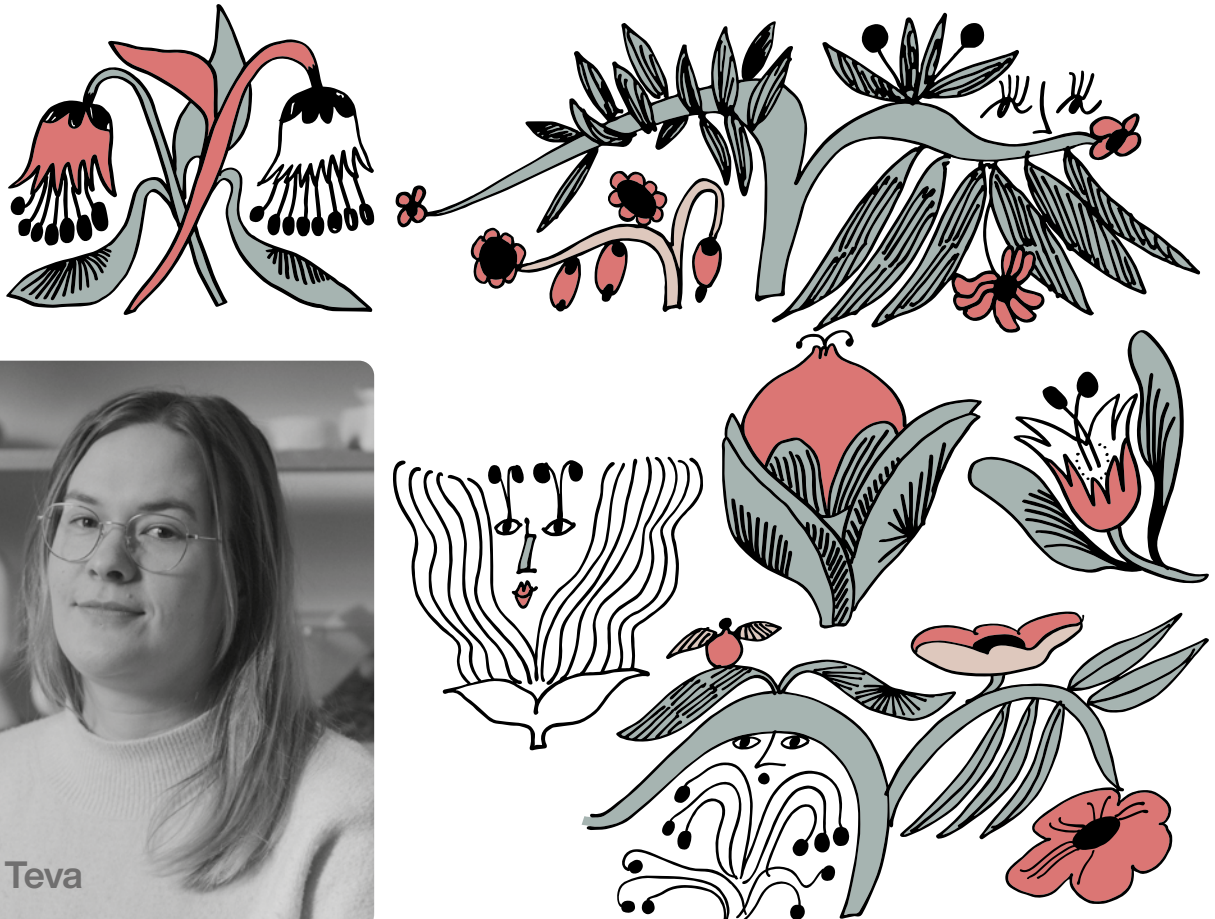

Armi Teva

Fiskars x Moomin

Bajeczne opowieści
Tove Jansson

Wyrusz w niezwykłą podróż do Doliny Muminków z wyjątkową kolekcją zabawnych nożyczek Fiskars. Modele dostępne zarówno dla dorosłych, jak i dzieci przeniosą Cię do świata pełnego magii, który każdy chciałby odwiedzić.

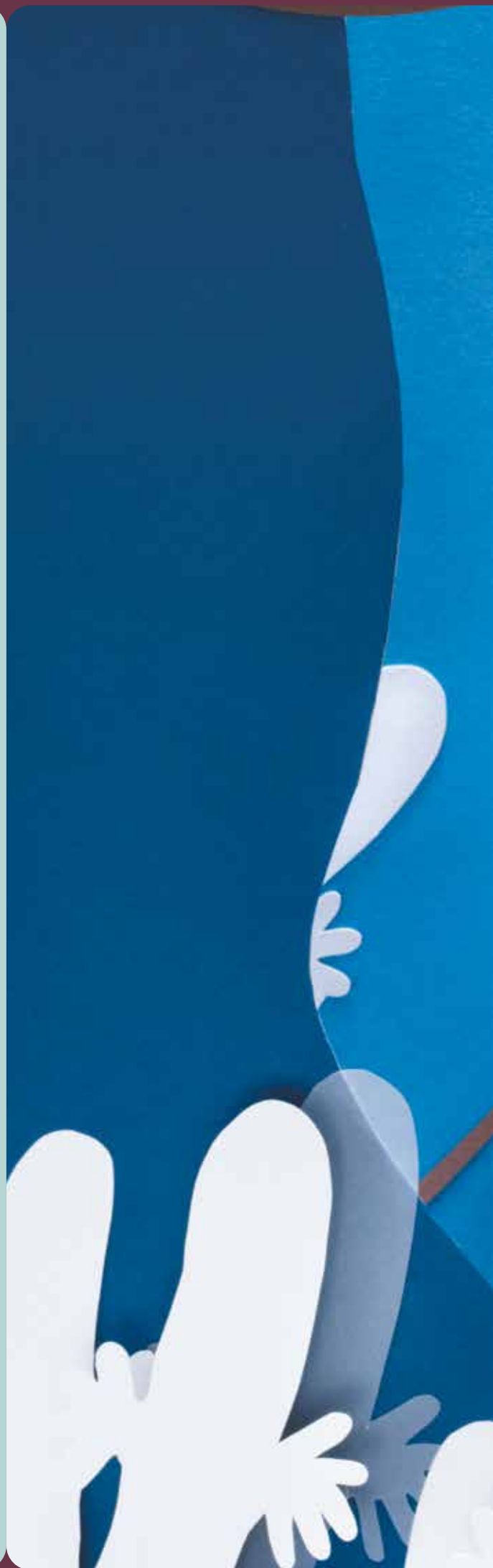



Kolekcja Moomin inspirowana opowieściami Tove Jansson



1 Przedmiot kolekcjonerski

Popularne przedmioty kolekcjonerskie z motywami inspirowanymi słynnymi książkami o Muminkach autorstwa Tove Jansson.

2 Wysoka jakość

Wykonane z wysokiej jakości materiałów, które zapewniają komfort, wydajność i trwałość.

3 Ostre ostrze

Specjalnie opracowany system szlifowania gwarantuje doskonałe właściwości tnące i dłuższą trwałość ostrzy.

4 Ergonomia

Ergonomiczny uchwyt z unikalnymi wzorami zapewnia wygodny i pewny chwyt.

5 Trwałe kolory

Brak efektu blaknięcia kolorów i wzorów (można myć w zmywarce).

Nożycyzyki Moomin

Nożycyzyki uniwersalne, Party

		Nr art. 1075573	EAN  6 4 2 4 0 0 2 0 2 0 2 8 8
	Ciężar: 90 g	Szt./opak. 5	

 <p>Nowość</p> <p>Edycja limitowana, dostępna w 2025 r.</p>		MADE IN FINLAND	<ul style="list-style-type: none"> • Uchwyty ozdobione postaciami Muminków. • Idealne do różnych zadań związanych z cięciem w domu, szkole czy biurze. • Trwałe ostrza ze stali nierdzewnej gwarantują doskonałą wydajność cięcia. Możliwość regulacji docisku ostrzy. • Ergonomicznie zaprojektowane uchwyty zapewniają komfortowy i pewny chwyt. • Dla osób praworęcznych.
--	---	------------------------	---

Nożycyzyki uniwersalne, Haru

		Nr art. 1075572	EAN  6 4 2 4 0 0 2 0 2 0 2 7 1
	Ciężar: 90 g	Szt./opak. 5	

 <p>Nowość</p>		MADE IN FINLAND	<ul style="list-style-type: none"> • Uchwyty ozdobione postaciami Muminków. • Idealne do różnych zadań związanych z cięciem w domu, szkole czy biurze. • Trwałe ostrza ze stali nierdzewnej gwarantują doskonałą wydajność cięcia. Możliwość regulacji docisku ostrzy. • Ergonomicznie zaprojektowane uchwyty zapewniają komfortowy i pewny chwyt. • Dla osób praworęcznych.
--	--	------------------------	---

Nożycyzyki uniwersalne, Snufkin (Włoczyki)

		Nr art. 1071495	EAN  6 4 1 1 8 0 1 0 1 5 0 4 1
	Ciężar: 90 g	Szt./opak. 5	

		MADE IN FINLAND	<ul style="list-style-type: none"> • Uchwyty ozdobione postaciami Muminków. • Idealne do różnych zadań związanych z cięciem w domu, szkole czy biurze. • Trwałe ostrza ze stali nierdzewnej gwarantują doskonałą wydajność cięcia. Możliwość regulacji docisku ostrzy. • Ergonomicznie zaprojektowane uchwyty zapewniają komfortowy i pewny chwyt. • Dla osób praworęcznych.
--	---	------------------------	---

Nożycyzyki uniwersalne, ABC Little My (ABC Mała Mi)















		Nr art. 1067187	EAN  6 4 2 4 0 0 2 0 1 6 8 5 4
	Ciężar: 90 g	Szt./opak. 5	

		MADE IN FINLAND	<ul style="list-style-type: none"> • Uchwyty ozdobione postaciami Muminków. • Idealne do różnych zadań związanych z cięciem w domu, szkole czy biurze. • Trwałe ostrza ze stali nierdzewnej gwarantują doskonałą wydajność cięcia. Możliwość regulacji docisku ostrzy. • Ergonomicznie zaprojektowane uchwyty zapewniają komfortowy i pewny chwyt. • Dla osób praworęcznych.
--	---	------------------------	---

Nożycyzyki uniwersalne, Love (Miłość)

		Nr art. 1067188	EAN  6 4 2 4 0 0 2 0 1 6 8 6 1
	Ciężar: 90 g	Szt./opak. 5	

		MADE IN FINLAND	<ul style="list-style-type: none"> • Uchwyty ozdobione postaciami Muminków. • Idealne do różnych zadań związanych z cięciem w domu, szkole czy biurze. • Trwałe ostrza ze stali nierdzewnej gwarantują doskonałą wydajność cięcia. Możliwość regulacji docisku ostrzy. • Ergonomicznie zaprojektowane uchwyty zapewniają komfortowy i pewny chwyt. • Dla osób praworęcznych.
--	---	------------------------	---

Nożyczki uniwersalne, Moominpappa (Tata Muminka)		Nr art.	1005231	EAN  6 4 1 1 5 0 9 9 5 1 5 4 2
Ciężar: 90 g	Szt./opak. 5	Stary nr art.	-	
		MADE IN FINLAND	<ul style="list-style-type: none"> • Uchwyty ozdobione postaciami Muminków. • Idealne do różnych zadań związanych z cięciem w domu, szkole czy biurze. • Trwałe ostrza ze stali nierdzewnej gwarantują doskonałą wydajność cięcia. Możliwość regulacji docisku ostrzy. • Ergonomicznie zaprojektowane uchwyty zapewniają komfortowy i pewny chwyt. • Dla osób praworęcznych. 	
Nożyczki uniwersalne, Moominmamma (Mama Muminka)		Nr art.	1000831	EAN  6 4 1 1 5 0 9 9 5 1 5 2 8
Ciężar: 90 g	Szt./opak. 5	Stary nr art.	-	
		MADE IN FINLAND	<ul style="list-style-type: none"> • Uchwyty ozdobione postaciami Muminków. • Idealne do różnych zadań związanych z cięciem w domu, szkole czy biurze. • Trwałe ostrza ze stali nierdzewnej gwarantują doskonałą wydajność cięcia. Możliwość regulacji docisku ostrzy. • Ergonomicznie zaprojektowane uchwyty zapewniają komfortowy i pewny chwyt. • Dla osób praworęcznych. 	
Nożyczki dziecięce, ABC Little My (ABC Mała Mi)		Nr art.	1071496	EAN  6 4 1 1 8 0 1 0 1 5 0 5 8
Ciężar: 30 g	Szt./opak. 10	Stary nr art.	-	
		MADE IN FINLAND	<ul style="list-style-type: none"> • Idealne dla początkujących artystów. • Rękojeść zaprojektowana specjalnie dla dzieci oraz innowacyjne ostrza o bezpieczniejszym kącie nachylenia. • Ostrza ze stali nierdzewnej z bezpieczną zaokrągloną końcówką. • Możliwość regulacji docisku ostrzy. • Dla dzieci praworęcznych w wieku 6+. 	
Nożyczki dziecięce, Moomintroll (Muminek)		Nr art.	1067189	EAN  6 4 2 4 0 0 2 0 1 6 8 7 8
Ciężar: 30 g	Szt./opak. 10	Stary nr art.	-	
		MADE IN FINLAND	<ul style="list-style-type: none"> • Idealne dla początkujących artystów. • Rękojeść zaprojektowana specjalnie dla dzieci oraz innowacyjne ostrza o bezpieczniejszym kącie nachylenia. • Ostrza ze stali nierdzewnej z bezpieczną zaokrągloną końcówką. • Możliwość regulacji docisku ostrzy. • Dla dzieci praworęcznych w wieku 6+. 	
Nożyczki dziecięce, Snorkmaiden (Migotka)		Nr art.	1067191	EAN  6 4 2 4 0 0 2 0 1 6 8 9 2
Ciężar: 30 g	Szt./opak. 10	Stary nr art.	-	
		MADE IN FINLAND	<ul style="list-style-type: none"> • Idealne dla początkujących artystów. • Rękojeść zaprojektowana specjalnie dla dzieci oraz innowacyjne ostrza o bezpieczniejszym kącie nachylenia. • Ostrza ze stali nierdzewnej z bezpieczną zaokrągloną końcówką. • Możliwość regulacji docisku ostrzy. • Dla dzieci praworęcznych w wieku 6+. 	

Nożycyzyki dzieciece, leworęczne, Little My (Mała Mi)

Nr art. 1067192

Ciężar: 30 g

Szt./opak. 10

Stary nr art. -

EAN

**MADE IN FINLAND**

- Idealne dla początkujących artystów.
- Rękojeść zaprojektowana specjalnie dla dzieci oraz innowacyjne ostrza o bezpieczniejszym kącie nachylenia.
- Ostrza ze stali nierdzewnej z bezpieczną zaokrągloną końcówką.
- Możliwość regulacji docisku ostrzy.
- Dla dzieci leworęcznych w wieku 6+.



Nożyczki Premier

Innowacyjne rozwiązania, które umożliwiają realizację nawet najbardziej wymagających projektów. Nożyczki Fiskars Premier łączą unikalne technologie z doskonałą funkcjonalnością, spełniając różnorodne potrzeby związane z szyciem i rękodziełem.





Idealne do różnych zadań związanych z szyciem

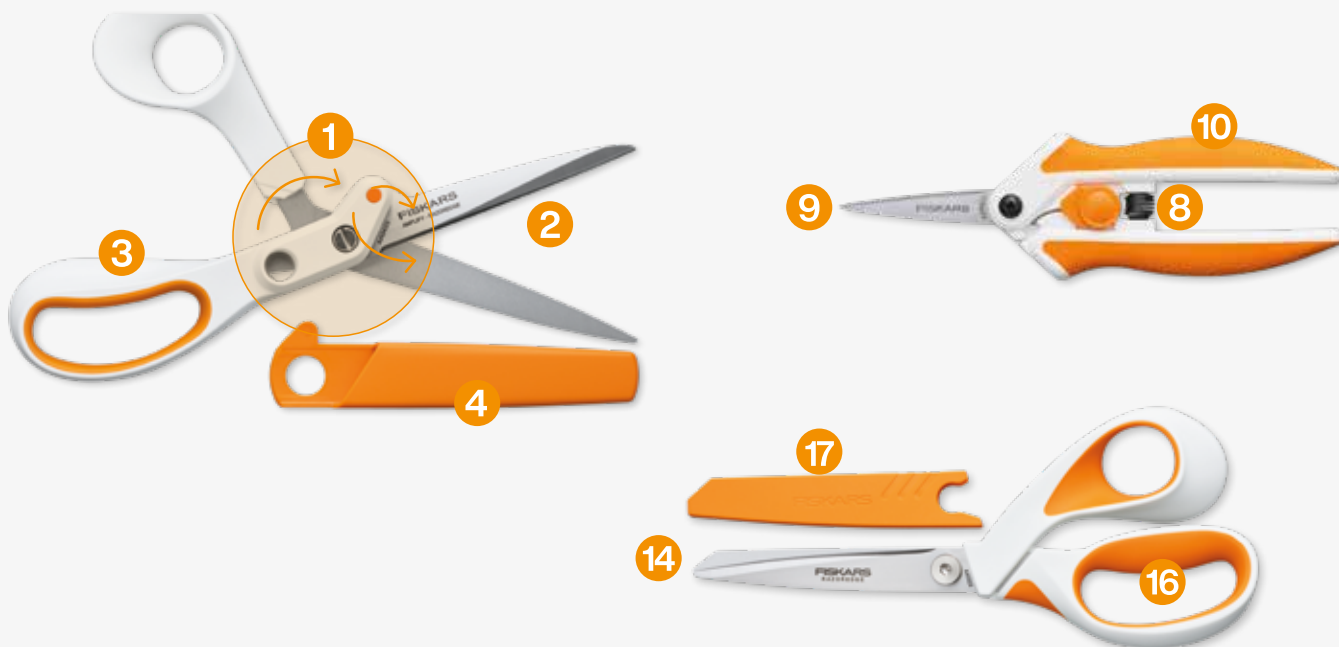

AMPLIFY™

1 Więcej siły

Technologia Amplify™ sprawia, że ostrza są stale dociskane do siebie, co zmniejsza siłę potrzebną do cięcia grubych materiałów.

2 Specjalne ostrza

Wyjątkowo ostre ostrza RazorEdge™ zapewniają czyste cięcie aż po sam czubek.

3 Ergonomia

Ergonomiczny uchwyt SoftGrip™ zapewnia większy komfort pracy.

4 Bezpieczne przechowywanie

Ostona ostrza gwarantuje bezpieczne przechowywanie nożyczek.

5 Łatwe cięcie

Dla osób z artretyzmem lub ograniczoną siłą w dłoniach.

6 Uniwersalne

Idealne do cięcia różnych rodzajów materiałów.

7 Oburęczne

Przeznaczone dla osób prawo- i leworęcznych.

EASYACTION™

8 Więcej siły

Mechanizm sprężynowy zmniejsza obciążenie dłoni.

9 Ostre ostrza

Wysokiej jakości ostrza ze stali nierdzewnej są wyjątkowo ostre i tną aż po sam czubek.

10 Ergonomia

Ergonomiczny uchwyt SoftGrip™ zapewnia większy komfort pracy.

11 Łatwe cięcie

Dla osób z artretyzmem lub ograniczoną siłą w dłoniach.

12 Uniwersalne

Idealne do cięcia różnych rodzajów materiałów.

13 Oburęczne

Przeznaczone dla osób prawo- i leworęcznych.

RAZOREEDGE™

14 Precyzyjne cięcie

Ostrza RazorEdge™ zapewniają czyste cięcie aż po sam czubek.

15 Wysoka jakość

Wyjątkowo ostre ostrza do cięcia tkanin premium.

16 Ergonomia

Ergonomiczny uchwyt SoftGrip™ zapewnia większy komfort pracy.

17 Bezpieczne przechowywanie

Ostona ostrza gwarantuje bezpieczne przechowywanie nożyczek.

Nożyczki specjalistyczne

SoftGrip™ Obcinacz do nici, 13 cm		Nr art.	1070023	EAN 6 4 2 4 0 0 2 0 1 8 0 2 5
Ciężar: 50 g	Szt./opak. 6	Stary nr art.	-	



- Idealne do przycinania nici, wstążek, włóczki i innych materiałów.
- Wyjątkowo ostre ostrza wykonane z najwyższej jakości stali nierdzewnej.
- Rączka SoftGrip™ zapewnia większy komfort pracy.
- Mechanizm sprężynowy umożliwia wygodne i szybkie cięcie.

SoftGrip™ Nożyczki zig-zag (ząbkowane), 24 cm		Nr art.	1070024	EAN 6 4 2 4 0 0 2 0 1 8 0 3 2
Ciężar: 170 g	Szt./opak. 6	Stary nr art.	-	



- Wysokiej jakości, precyzyjnie szlifowane ostrza ze stali nierdzewnej.
- Ząbkowane ostrze zapobiega strzępieniu się tkaniny.
- Ergonomicznie wyprofilowany uchwyt.
- Rączka SoftGrip™ zwiększa komfort pracy.

Easy Action™ Nożyczki do szycia precyzyjne, 15 cm		Nr art.	1070029	EAN 6 4 2 4 0 0 2 0 1 8 0 8 7
Ciężar: 60 g	Szt./opak. 6	Stary nr art.	-	



- Mechanizm sprężynowy Easy Action™ zmniejsza obciążenie dłoni.
- Ostrza Micro-Tip™ ze stali nierdzewnej do precyzyjnego i czystego wycinania drobnych detali.
- Rączka SoftGrip™ zwiększa komfort pracy.

Easy Action™ Nożyczki do szycia, 26 cm		Nr art.	1070070	EAN 6 4 2 4 0 0 2 0 1 8 0 9 4
Ciężar: 160 g	Szt./opak. 6	Stary nr art.	-	



- Mechanizm sprężynowy Easy Action™ zmniejsza obciążenie dłoni.
- Wysokiej jakości, precyzyjnie szlifowane ostrza ze stali nierdzewnej długo zachowują ostrość.
- Rączka SoftGrip™ zwiększa komfort pracy.

RazorEdge™ Nożyczki do szycia, 23 cm		Nr art.	1070079	EAN 6 4 2 4 0 0 2 0 1 8 1 8 6
Ciężar: 170 g	Szt./opak. 6	Stary nr art.	-	



- Niezwykle ostre ostrza RazorEdge™ ze stali nierdzewnej do cięcia tkanin.
- Ergonomicznie wyprofilowany uchwyt.
- Rączka SoftGrip™ zwiększa komfort pracy.

Nożyczki specjalistyczne

RazorEdge™ Nożyczki do szycia, 21 cm		Nr art. 1070078	 EAN 6 4 2 4 0 0 2 0 1 8 1 7 9
Ciężar: 120 g	Szt./opak. 6	Stary nr art. -	



- Niezwykle ostre ostrza RazorEdge™ ze stali nierdzewnej do cięcia tkanin.
- Ergonomicznie wyprofilowany uchwyt.
- Rączka SoftGrip™ zwiększa komfort pracy.

Amplify™ Nożyczki do szycia, 25 cm		Nr art. 1070082	 EAN 6 4 2 4 0 0 2 0 1 8 2 1 6
Ciężar: 200 g	Szt./opak. 6	Stary nr art. -	



- Technologia Amplify™ zapobiega separacji ostrzy podczas cięcia grubych materiałów, zapewniając precyzyjne i czyste cięcia za każdym razem.
- Idealne do czystego cięcia grubych tkanin i wielu warstw jednocześnie.
- Bardzo długie, niezwykle ostre ostrza RazorEdge™ gwarantują gładkie cięcie tkanin.
- Rączka SoftGrip™ zwiększa komfort pracy.

Amplify™ Nożyczki do szycia, 21 cm		Nr art. 1070081	 EAN 6 4 2 4 0 0 2 0 1 8 2 0 9
Ciężar: 150 g	Szt./opak. 6	Stary nr art. -	



- Technologia Amplify™ zapobiega separacji ostrzy podczas cięcia grubych materiałów, zapewniając precyzyjne i czyste cięcia za każdym razem.
- Idealne do czystego cięcia grubych tkanin i wielu warstw jednocześnie.
- Niezwykle ostre ostrza RazorEdge™ gwarantują gładkie cięcie tkanin.
- Rączka SoftGrip™ zwiększa komfort pracy.

Nożyczki non-stick

Nożyczki do rękodzieła, 21 cm, non-stick		Nr art. 1070026	 EAN 6 4 2 4 0 0 2 0 1 8 0 5 6
Ciężar: 90 g	Szt./opak. 6	Stary nr art. -	



- Wysokiej jakości, precyzyjnie szlifowane ostrza ze stali nierdzewnej.
- Ostrza z powłoką non-stick ułatwiają czyste cięcie materiałów klejących, zapobiegając przyklejaniu się kleju do ostrzy.
- Ergonomicznie wyprofilowany uchwyt.
- Rączka SoftGrip™ zwiększa komfort pracy.

Nożyczki Micro-Tip™, 13 cm, non-stick		Nr art. 1070025	 EAN 6 4 2 4 0 0 2 0 1 8 0 4 9
Ciężar: 30 g	Szt./opak. 6	Stary nr art. -	



- Ostrza Micro-Tip™ ze stali nierdzewnej do precyzyjnego i czystego wycinania drobnych detali.
- Wysokiej jakości, precyzyjnie szlifowane ostrza ze stali nierdzewnej.
- Ostrza z powłoką non-stick ułatwiają czyste cięcie materiałów klejących, zapobiegając przyklejaniu się kleju do ostrzy.
- Ergonomicznie wyprofilowany uchwyt.
- Rączka SoftGrip™ zwiększa komfort pracy.

Wyjątkowe nożyce o wszechstronnym zastosowaniu



❶ Wszechstronność

Wielozadaniowe nożyce do użytku w domu i ogrodzie.

❷ Specjalne ostrze

Ostrze pokryte tytanem.

❸ Ergonomiczny kształt

Wygodne ręczki.

❹ Wysokiej jakości materiały

Jakość, funkcjonalność i inteligentne połączenie materiałów.

❺ Więcej niż nożyczki

Przecinak do przewodów, drutu i otwieracz do butelek.

❻ Ochrona

Ostłona na ostrza z wbudowaną ostrzałką.

Nożyce wielofunkcyjne Cuts+More

Nożyce wielofunkcyjne Cuts+More

Nr art. 1000809

Ciężar: 131 g

Szt./opak. 3

Stary nr art. -

EAN

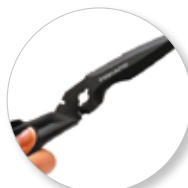
TITANIUM
100% TITANIUM

- Wielofunkcyjne narzędzie do cięcia różnych materiałów w domu i jego otoczeniu, takich jak drut, przewody, sznurki i wiele innych.
 - Ostrza z hartowanej stali długo zachowują ostrość.
 - Łatwe do czyszczenia.
 - Przeznaczone dla osób praworęcznych.
1. Wygodny, ergonomiczny uchwyt.
 2. Przecinak do drutu.
 3. Przecinak do przewodów.
 4. Otwieracz do butelek.
 5. Włębienie do cięcia cienkich sznurków.
 6. Czubek ostrza pełni funkcję szydła.
 7. Ostrzałka.
 8. Przecinak do taśmy.
 9. Osłona ostrza dla bezpiecznego przechowywania.
 10. Ostrza można rozdzielić i używać ostrza tytanowego jako nóż.

Nożyczki dla dzieci i młodzieży

Stworzone z myślą o małych rączkach i kreatywnych umysłach.

Każde dziecko to mały artysta, który zasługuje na nożyczki idealnie dopasowane do swojego wieku. Fiskars projektuje nożyczki dla dzieci, które nie tylko rosną razem z ich dłońmi, ale także uwzględniają sposób, w jaki dzieci je trzymają i używają.

Pozwól swojemu dziecku rozwijać wyobraźnię i cieszyć się swobodą tworzenia każdego dnia!





Back to school





Nożycyzyki dla dzieci w każdym wieku



Dzieci rosną z nami

2+ Nożycyzyki dla początkujących

- Brak pętli na palce
- Plastikowe ostrza
- Oburęczne

3+ Nożycyzyki treningowe

- Symetryczne pętli
- Ostrza pokryte plastikiem
- Oburęczne

6+ Nożycyzyki dziecięce

- Duża pętli na cztery palce
- Bezpieczne ostrza
- Dla dzieci prawo- i leworęcznych

8+ Nożycyzyki dla starszych dzieci

- Większy uchwyt na cztery palce
- Dłuższe ostrza z bezpiecznym szlifowaniem
- Dla dzieci prawo- i leworęcznych

12+ Nożycyzyki szkolne

- Lekko przesunięty uchwyt do cięcia na blacie
- Stopniowo ostrzone ostrza
- Dla dzieci prawo- i leworęcznych

15+ Nożycyzyki dla nastolatków

- Przesunięty uchwyt do łatwego cięcia na blacie
- Ostrza o wydajności dla dorosłych
- Dla dzieci prawo- i leworęcznych

Nożyczki dla dzieci i młodzieży

Nożyczki dla początkujących, czerwone

Ciężar: 70 g

Szt./opak. 12

Nr art. 1064065

Stary nr art. -

EAN



6 4 2 4 0 0 2 0 1 4 7 0 6



- Plastikowe ostrza i prosty, łatwy do trzymania uchwyt.
- Bezpieczny i wygodny sposób nauki cięcia dla dzieci.
- Mechanizm sprężynowy otwiera ostrza po każdym cięciu, pozwalając dzieciom skoncentrować się na ruchu zamykającym.
- Dla dzieci prawo- i leworęcznych w wieku 2+.

Nożyczki dla początkujących, turkusowe

Ciężar: 70 g

Szt./opak. 12

Nr art. 1064066

Stary nr art. -

EAN



6 4 2 4 0 0 2 0 1 4 7 1 3



- Plastikowe ostrza i prosty, łatwy do trzymania uchwyt.
- Bezpieczny i wygodny sposób nauki cięcia dla dzieci.
- Mechanizm sprężynowy otwiera ostrza po każdym cięciu, pozwalając dzieciom skoncentrować się na ruchu zamykającym.
- Dla dzieci prawo- i leworęcznych w wieku 2+.

Nożyczki treningowe, czerwone

Ciężar: 80 g

Szt./opak. 12

Nr art. 1064067

Stary nr art. -

EAN



6 4 2 4 0 0 2 0 1 4 7 2 0



- Specjalna dźwignia treningowa aktywuje mechanizm sprężynowy, pomagając dzieciom w nauce cięcia.
- Powlekane tworzywem ostrza z zaokrąglonymi końcówkami są bezpieczne dla dzieci.
- Symetryczne uchwyty z oczkami umożliwiają wygodne trzymanie w różnych pozycjach.
- Dla dzieci prawo- i leworęcznych w wieku 3+.

Nożyczki treningowe, turkusowe

Ciężar: 80 g

Szt./opak. 12

Nr art. 1064068

Stary nr art. -

EAN



6 4 2 4 0 0 2 0 1 4 7 3 7



- Specjalna dźwignia treningowa aktywuje mechanizm sprężynowy, pomagając dzieciom w nauce cięcia.
- Powlekane tworzywem ostrza z zaokrąglonymi końcówkami są bezpieczne dla dzieci.
- Symetryczne uchwyty z oczkami umożliwiają wygodne trzymanie w różnych pozycjach.
- Dla dzieci prawo- i leworęcznych w wieku 3+.

Nożyczki dziecięce, Rybka, 13 cm

Ciężar: 40 g

Szt./opak. 6

Nr art. 1003746

Stary nr art. -

EAN



0 0 2 0 3 3 5 0 0 2 1 2 8



- Nożyczki z motywem zwierzątek zaprojektowane, aby cięcie było wspaniałą zabawą dla dzieci.
- Zaokrąglone końcówki ostrzy dla bezpiecznego cięcia.
- Kolorowa rękojeść w kształcie rybki.
- Dla dzieci prawo- i leworęcznych w wieku 4+.

Nożyczki dziecięce, Pszczółka, 13 cm		Nr art. 1003747	EAN  0020335002135
Ciężar: 40 g	Szt./opak. 6	Stary nr art. -	



- Nożyczki z motywem zwierzątek zaprojektowane, aby cięcie było wspaniałą zabawą dla dzieci.
- Zaokrąglone końcówki ostrzy dla bezpiecznego cięcia.
- Kolorowa rękojeść w kształcie pszczółki.
- Dla dzieci prawo- i leworęcznych w wieku 4+.

Nożyczki dziecięce, Biedronka, 13 cm		Nr art. 1004612	EAN  3359000013815
Ciężar: 40 g	Szt./opak. 6	Stary nr art. -	



- Nożyczki z motywem zwierzątek zaprojektowane, aby cięcie było wspaniałą zabawą dla dzieci.
- Zaokrąglone końcówki ostrzy dla bezpiecznego cięcia.
- Kolorowa rękojeść w kształcie biedronki.
- Dla dzieci prawo- i leworęcznych w wieku 4+.

Nożyczki dziecięce, Panda, 13 cm		Nr art. 1004613	EAN  3359000013822
Ciężar: 40 g	Szt./opak. 6	Stary nr art. -	



- Nożyczki z motywem zwierzątek zaprojektowane, aby cięcie było wspaniałą zabawą dla dzieci.
- Zaokrąglone końcówki ostrzy dla bezpiecznego cięcia.
- Kolorowa rękojeść w kształcie pandy.
- Dla dzieci prawo- i leworęcznych w wieku 4+.

Nożyczki dziecięce zaokrąglone 13 cm, niebieskie		Nr art. 1064069	EAN  6424002014744
Ciężar: 50 g	Szt./opak. 12	Stary nr art. -	



















- Jasny, błyszczący uchwyt idealnie dopasowuje się do dziecięcych dłoni.
- Zaokrąglone końcówki ostrzy dla bezpiecznego cięcia.
- Większa pętla na palec i ergonomiczna pętla na kciuk naturalnie i wygodnie dopasowują się do dłoni dziecka.
- Optymalny kąt otwarcia dla lepszej kontroli cięcia.
- Dla dzieci praworęcznych w wieku 6+.

Nożyczki dziecięce zaokrąglone 13 cm, turkusowe		Nr art. 1064072	EAN  6424002014775
Ciężar: 50 g	Szt./opak. 12	Stary nr art. -	



- Jasny, błyszczący uchwyt idealnie dopasowuje się do dziecięcych dłoni.
- Zaokrąglone końcówki ostrzy dla bezpiecznego cięcia.
- Większa pętla na palec i ergonomiczna pętla na kciuk naturalnie i wygodnie dopasowują się do dłoni dziecka.
- Optymalny kąt otwarcia dla lepszej kontroli cięcia.
- Dla dzieci praworęcznych w wieku 6+.

Nożyczki dziecięce 13 cm, błyszczące różowe		Nr art. 1064074	EAN  6 4 2 4 0 0 2 0 1 4 7 9 9
Ciężar: 50 g	Szt./opak. 12	Stary nr art. -	
		<ul style="list-style-type: none"> • Błyszczący, wygodny uchwyt SoftGrip™ idealnie dopasowuje się do dziecięcych dłoni. • Zaokrąglone końcówki ostrzy dla bezpiecznego cięcia. • Większa pętla na palec i ergonomiczna pętla na kciuk naturalnie i wygodnie dopasowują się do dłoni dziecka. • Optymalny kąt otwarcia dla lepszej kontroli cięcia. • Dla dzieci praworęcznych w wieku 6+. 	
Nożyczki dziecięce Classic, pomarańczowe		Nr art. 1005166	EAN  6 4 1 1 5 0 1 9 9 9 2 4 5
Ciężar: 30 g	Szt./opak. 10	Stary nr art. -	
	 MADE IN FINLAND	<ul style="list-style-type: none"> • Ergonomicznie wyprofilowany uchwyt zapewnia wygodny i pewny chwyt. • Ostrza ze stali nierdzewnej gwarantują długotrwałą wydajność cięcia. • Łatwa regulacja docisku ostrzy za pomocą śruby. • Wyprodukowano w Finlandii. • Dla dzieci praworęcznych w wieku 8+. 	
Nożyczki dziecięce Classic dla leworęcznych, czerwone		Nr art. 1005169	EAN  6 4 1 1 5 0 1 9 9 9 3 4 4
Ciężar: 30 g	Szt./opak. 10	Stary nr art. -	
	  MADE IN FINLAND	<ul style="list-style-type: none"> • Ergonomicznie wyprofilowany uchwyt zapewnia wygodny i pewny chwyt. • Ostrza ze stali nierdzewnej gwarantują długotrwałą wydajność cięcia. • Łatwa regulacja docisku ostrzy za pomocą śruby. • Wyprodukowano w Finlandii. • Dla dzieci leworęcznych w wieku 8+. 	
Nożyczki dla dzieci, zielone, 15 cm		Nr art. 1067848	EAN  6 4 2 4 0 0 2 0 1 7 3 0 1
Ciężar: 50 g	Szt./opak. 6	Stary nr art. -	
		<ul style="list-style-type: none"> • Jasny, błyszczący uchwyt, zaprojektowany specjalnie dla starszych dzieci. • Dłuższe ostrza doskonale do bardziej wymagających projektów. • Większa pętla na palec dostosowana do pracy 4 palcami oraz wygodna, ergonomiczna pętla na kciuk. • Dla dzieci praworęcznych w wieku 8+. 	
Nożyczki dla dzieci, niebieskie, 15 cm		Nr art. 1067849	EAN  6 4 2 4 0 0 2 0 1 7 3 1 8
Ciężar: 50 g	Szt./opak. 6	Stary nr art. -	
		<ul style="list-style-type: none"> • Jasny, błyszczący uchwyt, zaprojektowany specjalnie dla starszych dzieci. • Dłuższe ostrza doskonale do bardziej wymagających projektów. • Większa pętla na palec dostosowana do pracy 4 palcami oraz wygodna, ergonomiczna pętla na kciuk. • Dla dzieci praworęcznych w wieku 8+. 	

Nożyczki dla dzieci, ombre fioletowy, 15 cm

Ciężar: 50 g

Szt./opak. 6

Nr art. 1067852

Stary nr art. -

EAN



6 4 2 4 0 0 2 0 1 7 3 4 9



- Ostrza w stylu ombre w ulubionych kolorach dzieci.
- Dłuższe ostrza doskonale do bardziej wymagających projektów.
- Większa pętla na palec dostosowana do pracy 4 palcami oraz ergonomiczna pętla na kciuk.
- Wygodny uchwyt SoftGrip™.
- Dla dzieci praworęcznych w wieku 8+.

Nożyczki dla dzieci, ombre czerwony/czarny, 15 cm

Ciężar: 50 g

Szt./opak. 6

Nr art. 1067853

Stary nr art. -

EAN



6 4 2 4 0 0 2 0 1 7 3 5 6



- Ostrza w stylu ombre w ulubionych kolorach dzieci.
- Dłuższe ostrza doskonale do bardziej wymagających projektów.
- Większa pętla na palec dostosowana do pracy 4 palcami oraz ergonomiczna pętla na kciuk.
- Wygodny uchwyt SoftGrip™.
- Dla dzieci praworęcznych w wieku 8+.

Nożyczki dla dzieci, leworęczne, ombre granatowy, 15 cm

Ciężar: 50 g

Szt./opak. 6

Nr art. 1067854

Stary nr art. -

EAN



6 4 2 4 0 0 2 0 1 7 3 6 3



- Odwrócone ostrza specjalnie dopasowane do potrzeb leworęcznych dzieci.
- Ostrza w stylu ombre w ulubionych kolorach dzieci.
- Dłuższe ostrza doskonale do bardziej wymagających projektów.
- Większa pętla na palec dostosowana do pracy 4 palcami oraz ergonomiczna pętla na kciuk.
- Wygodny uchwyt SoftGrip™.
- Dla dzieci leworęcznych w wieku 8+.

Nożyczki szkolne 18 cm, turkusowe

Ciężar: 60 g

Szt./opak. 6

Nr art. 1067855

Stary nr art. -

EAN



6 4 2 4 0 0 2 0 1 7 3 7 0



- Dłuższe ostrza ze spiczastą końcówką doskonale do precyzyjnego wycinania detali.
- Ergonomiczny uchwyt idealnie dopasowuje się do naturalnego kształtu i ruchu dłoni nastolatków.
- Wysokiej jakości ostrza ze stali nierdzewnej gwarantują czyste cięcie różnych materiałów.
- Dla dzieci praworęcznych w wieku 12+.

Nożyczki szkolne 18 cm, czarny brokat

Ciężar: 60 g

Szt./opak. 6

Nr art. 1067859

Stary nr art. -

EAN



6 4 2 4 0 0 2 0 1 7 4 1 7



- Dłuższe ostrza ze spiczastą końcówką doskonale do precyzyjnego wycinania detali.
- Ergonomiczny uchwyt idealnie dopasowuje się do naturalnego kształtu i ruchu dłoni nastolatków.
- Brokatowy uchwyt z elementami SoftGrip™ zapewnia komfortową pracę.
- Wysokiej jakości ostrza ze stali nierdzewnej gwarantują czyste cięcie różnych materiałów.
- Dla dzieci praworęcznych w wieku 12+.

Nożyczki szkolne 18 cm, leworęczne, niebieski brokatNr art. **1067862**

EAN



6 4 2 4 0 0 2 0 1 7 4 4 8

Ciężar: **60 g**Szt./opak. **6**

Stary nr art. -

Lewo-
ręczne**12+**

- Odwrócone ostrza specjalnie dopasowane do potrzeb leworęcznych dzieci.
- Dłuższe ostrza ze spiczastą końcówką doskonale do precyzyjnego wycinania detali.
- Ergonomiczny uchwyt idealnie dopasowuje się do naturalnego kształtu i ruchu dłoni nastolatków.
- Brokatowy, wygodny uchwyt SoftGrip™.
- Dla dzieci leworęcznych w wieku 12+.

Nożyczki dla nastolatków 20 cm, niebieskieNr art. **1067864**

EAN



6 4 2 4 0 0 2 0 1 7 4 6 2

Ciężar: **80 g**Szt./opak. **6**

Stary nr art. -

**15+**

- Precyzyjnie szlifowane ostrza ze stali nierdzewnej długo zachowują ostrość.
- Ergonomiczny uchwyt, testowany przez nastolatków, idealnie dopasowuje się do naturalnego kształtu i ruchu dłoni.
- Przesunięta konstrukcja uchwytu pozwala na cięcie materiału po blacie.
- Dla osób praworęcznych.

Nożyczki dla nastolatków 20 cm, czarne w białe kropkiNr art. **1067867**

EAN



6 4 2 4 0 0 2 0 1 7 4 9 3

Ciężar: **80 g**Szt./opak. **6**

Stary nr art. -

**15+**

- Precyzyjnie szlifowane ostrza ze stali nierdzewnej długo zachowują ostrość.
- Wygodny uchwyt SoftGrip.
- Ergonomiczny uchwyt, testowany przez nastolatków, idealnie dopasowuje się do naturalnego kształtu i ruchu dłoni.
- Przesunięta konstrukcja uchwytu pozwala na cięcie materiału po blacie.
- Dla osób praworęcznych.

Nożyczki dla nastolatków 20 cm, leworęczne, czarne w turkusowe kropkiNr art. **1067869**

EAN



6 4 2 4 0 0 2 0 1 7 5 1 6

Ciężar: **80 g**Szt./opak. **6**

Stary nr art. -

Lewo-
ręczne**15+**

- Odwrócone ostrza specjalnie dopasowane do potrzeb leworęcznych dzieci.
- Precyzyjnie szlifowane ostrza ze stali nierdzewnej długo zachowują ostrość.
- Wygodny uchwyt SoftGrip.
- Ergonomiczny uchwyt, testowany przez nastolatków, idealnie dopasowuje się do naturalnego kształtu i ruchu dłoni.
- Przesunięta konstrukcja uchwytu pozwala na cięcie materiału po blacie.
- Dla osób leworęcznych.

Kidzors, zestaw 3 szt. nożyczek ozdobnych		Nr art. 1003846	EAN 0078484082331
Ciężar: 100 g	Szt./opak. 6	Stary nr art. -	



- Nożyczki ozdobne dla dzieci (hipopotam, wielbłąd i jeź) ze stali nierdzewnej do tworzenia dekoracyjnych brzegów i wzorów.
- Dla dzieci w wieku 4+.
- Dla prawo- i leworęcznych.

Kidzors, zestaw 3 szt. nożyczek ozdobnych		Nr art. 1003845	EAN 0078484082317
Ciężar: 100 g	Szt./opak. 6	Stary nr art. -	



- Nożyczki ozdobne dla dzieci (aligator, wąż i żaba) ze stali nierdzewnej do tworzenia dekoracyjnych brzegów i wzorów.
- Dla dzieci w wieku 4+.
- Dla prawo- i leworęcznych.

Kidzors, zestaw 6 szt. nożyczek ozdobnych		Nr art. 1003730	EAN 0020335001183
Ciężar: 200 g	Szt./opak. 6	Stary nr art. -	



- Zestaw 6 nożyczek ozdobnych dla dzieci (ptak, kurczak, świnka, pszczoła, motyl i krowa) ze stali nierdzewnej do tworzenia dekoracyjnych brzegów i wzorów. Zapakowane w kolorową torebkę.
- Dla dzieci w wieku 4+.
- Dla prawo- i leworęcznych.

Nowość! Książeczki ćwiczeń i nożyczki

Nożyczki dla początkujących i książeczka ćwiczeń dla dzieci w wieku 2+

Nr art. 1077662

EAN



6 4 2 4 0 0 2 0 2 0 8 8 2

Ciężar: 290 g

Szt./opak. 12

Stary nr art. -

Nowość



2+

W zestawie: książeczka ćwiczeń dla dzieci w wieku 2+ i nożyczki dla początkujących (1064066).

Nożyczki dla początkujących i książeczka ćwiczeń dla dzieci w wieku 3+

Nr art. 1077663

EAN



6 4 2 4 0 0 2 0 2 0 8 9 9

Ciężar: 290 g

Szt./opak. 12

Stary nr art. -

Nowość



3+

W zestawie: książeczka ćwiczeń dla dzieci w wieku 3+ i nożyczki treningowe (1064068).

Nożyczki dla początkujących i książeczka ćwiczeń dla dzieci w wieku 6+

Nr art. 1077664

EAN



6 4 2 4 0 0 2 0 2 0 9 0 5

Ciężar: 290 g

Szt./opak. 12

Stary nr art. -

Nowość



6+

W zestawie: książeczka ćwiczeń dla dzieci w wieku 6+ i nożyczki dziecięce (1064072).

Patchwork i narzędzia krawieckie

Fiskars oferuje szeroką gamę narzędzi do szycia i patchworku, w tym noże krążkowe, linijki i maty do cięcia.



Noże krawieckie i ostrza zapasowe **s. 60**

Linijki i maty krawieckie **s. 63**

Akcesoria **s. 65**



Noże krawieckie do łatwego i precyzyjnego cięcia wielu warstw tkaniny



1 Oburęczne

Ostrze można zamontować po dowolnej stronie narzędzia, zapewniając optymalną widoczność praworęcznym i leworęcznym użytkownikom.

2 Tytanowa powłoka

Ostrze z powłoką tytanową jest ostre i wyjątkowo trwałe.

3 Wysuwane ostrze

Przesuwany przycisk wysuwa ostrze podczas pracy i blokuje je w pozycji roboczej.

4 Chowane ostrze

Okrągły przycisk umożliwia schowanie ostrza i jego bezpieczne przechowywanie.

5 Uchwyt SoftGrip™

Uchwyt SoftGrip™ zwiększa komfort pracy.

6 Rękojeść w kształcie pętli

Rękojeść naturalnie dopasowuje się do kształtu dłoni, zapewniając wygodę i doskonałą kontrolę cięcia.

Noże krawieckie

Nóż krążkowy 45 mm, tytanowe ostrze, rączka SoftGrip™

Nr art. **1066047**Ciężar: **80 g**Szt./opak. **6**

Stary nr art. -

EAN



6 4 2 4 0 0 2 0 1 6 0 5 2



TITANIUM

- Doskonały do cięcia wielu warstw tkaniny, filcu lub winylu.
- Ostrze z powłoką tytanową 3 razy mocniejszą niż stal zapewnia wyjątkową trwałość.
- Rękojeść SoftGrip™ zwiększa komfort pracy.
- Przeznaczony dla osób prawo- i leworęcznych.

Nóż krążkowy 60 mm, tytanowe ostrze, rączka SoftGrip™

Nr art. **1066040**Ciężar: **110 g**Szt./opak. **6**

Stary nr art. -

EAN



6 4 2 4 0 0 2 0 1 6 0 6 9



TITANIUM

- Doskonały do cięcia grubych materiałów, takich jak płótno, dżins i skóra.
- Ostrze z powłoką tytanową 3 razy mocniejszą niż stal zapewnia wyjątkową trwałość.
- Rękojeść SoftGrip™ zwiększa komfort pracy.
- Przeznaczony dla osób prawo- i leworęcznych.

Nóż krążkowy krawiecki 45 mm, rączka SoftGrip™, technologia EasyChange

Nr art. **1066041**Ciężar: **80 g**Szt./opak. **6**

Stary nr art. -

EAN



6 4 2 4 0 0 2 0 1 6 0 7 6



TITANIUM

- Magnetyczny system wymiany ostrzy ułatwia bezpieczną, bezdotykową obsługę.
- Doskonały do cięcia wielu warstw tkaniny, filcu lub winylu.
- Ostrze z powłoką tytanową 3 razy mocniejszą niż stal zapewnia wyjątkową trwałość.
- Rękojeść SoftGrip™ zwiększa komfort pracy.
- Przeznaczony dla osób prawo- i leworęcznych.

Nóż krążkowy podwójne ostrze tytanowe, 45 mm/60 mm, rączka SoftGrip™

Nr art. **1066048**Ciężar: **140 g**Szt./opak. **6**

Stary nr art. -

EAN

















6 4 2 4 0 0 2 0 1 6 0 8 3



TITANIUM

- Nóż krążkowy 2 w 1, kompatybilny z ostrzami 45 mm i 60 mm.
- Magnetyczny system wymiany ostrzy ułatwia bezpieczną, bezdotykową obsługę.
- Ostrze z powłoką tytanową 3 razy mocniejszą niż stal zapewnia wyjątkową trwałość.
- Rękojeść SoftGrip™ zwiększa komfort pracy.
- Przeznaczony dla osób prawo- i leworęcznych.

Ostrza do noży krawieckich

Ostrze krążkowe proste, Ø 45 mm		Nr art. 1066042	EAN  6 4 2 4 0 0 2 0 1 6 0 9 0
Ciężar: 20 g	Szt./opak. 6	Stary nr art. 1003862	
		<ul style="list-style-type: none"> • Precyzyjnie szlifowana stal zapewnia długotrwałą ostrość. • Doskonale do precyzyjnych cięć wielu warstw materiału. • Dołączone sztywne opakowanie umożliwia bezpieczną i bezdotykową wymianę ostrza w modelach Fiskars Easy Change. • Pasuje do większości noży obrotowych 45 mm dostępnych na rynku. 	
Ostrze krążkowe proste, Ø 45 mm, tytanowe		Nr art. 1066043	EAN  6 4 2 4 0 0 2 0 1 6 1 0 6
Ciężar: 20 g	Szt./opak. 6	Stary nr art. 1003909	
	 	<ul style="list-style-type: none"> • Precyzyjnie szlifowana stal z powłoką tytanową zapewnia długotrwałą ostrość i wyjątkową trwałość. • Doskonale do precyzyjnego cięcia wielu warstw materiału. • Dołączone sztywne opakowanie umożliwia bezpieczną i bezdotykową wymianę ostrza w modelach Fiskars Easy Change. • Pasuje do większości noży obrotowych 45 mm dostępnych na rynku. 	
Ostrze krążkowe proste, Ø 60 mm, tytanowe		Nr art. 1066044	EAN  6 4 2 4 0 0 2 0 1 6 1 1 3
Ciężar: 20 g	Szt./opak. 6	Stary nr art. 1004738	
	 	<ul style="list-style-type: none"> • Precyzyjnie szlifowana stal z powłoką tytanową zapewnia długotrwałą ostrość i wyjątkową trwałość. • Do cięcia grubych materiałów, takich jak płótno, dżins i skóra. • Dołączone sztywne opakowanie umożliwia bezpieczną i bezdotykową wymianę ostrza w modelach Fiskars Easy Change. • Pasuje do większości noży obrotowych 60 mm dostępnych na rynku. 	
Ostrze krążkowe zig-zag, Ø 45 mm		Nr art. 1066045	EAN  6 4 2 4 0 0 2 0 1 6 1 2 0
Ciężar: 20 g	Szt./opak. 6	Stary nr art. 1003735	
		<ul style="list-style-type: none"> • Precyzyjnie szlifowana stal zapewnia długotrwałą ostrość. • Do cięcia tkanin w zygzakowy wzór, co pozwala na estetyczne wykończenie krawędzi materiału i zapobiega jego strzępieniu. • Dołączone sztywne opakowanie umożliwia bezpieczną i bezdotykową wymianę ostrza w modelach Fiskars Easy Change. • Pasuje do większości noży obrotowych 45 mm dostępnych na rynku. 	

Linijki krawieckie

Linijka do prac patchworkowych, 15 x 30 cm

Ciężar: 160 g

Szt./opak. 3

Nr art. 1066361

Stary nr art. 1003899

EAN



6 4 2 4 0 0 2 0 1 6 2 0 5

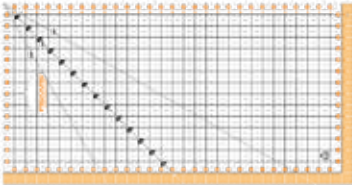

- Do precyzyjnego odmierzenia małych i średnich projektów krawieckich.
- Podkreślone oznaczenie naddatków na szwy (1 cm).
- Siatka w kropki 5 x 5 mm ułatwia rozmieszczenie tkaniny i precyzyjne dopasowanie krawędzi materiału.
- Zaznaczone linie kątów 30, 45 i 60 stopni.

Linijka do prac patchworkowych, 15 x 60 cm

Ciężar: 330 g

Szt./opak. 3

Nr art. 1066360

Stary nr art. 1003898

EAN



6 4 2 4 0 0 2 0 1 6 1 9 9

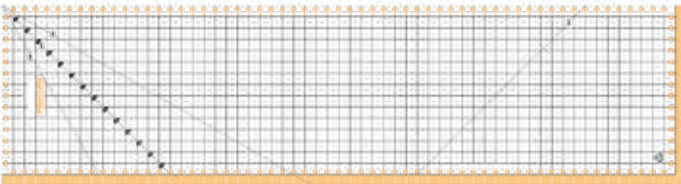

- Do precyzyjnego odmierzenia średnich i dużych projektów krawieckich.
- Podkreślone oznaczenie naddatków na szwy (1 cm).
- Siatka w kropki 5 x 5 mm ułatwia rozmieszczenie tkaniny i precyzyjne dopasowanie krawędzi materiału.
- Zaznaczone linie kątów 30, 45 i 60 stopni.

Zestaw do szycia, 3 szt.

Ciężar: 158 g

Szt./opak. 1

Nr art. 1066046

Stary nr art. 1059565

EAN



6 4 2 4 0 0 2 0 1 6 0 4 5



- Zestaw 3-częściowy zawiera nóż krążkowy 45 mm, samonaprawiającą się matę do cięcia A2 (45 x 60 cm) i linijkę do szycia 15 x 60 cm.
- Nóż krążkowy do cięcia różnych tkanin, wyposażony w wysokiej jakości stalowe ostrze z osłoną zabezpieczającą.
- Mata samonaprawiająca zapewnia ochronę powierzchni roboczej.
- Przezroczysta linijka z zaznaczonym naddatkami na szwy.
- Dla osób prawo- i leworęcznych.

Maty krawieckie

Mata do cięcia samoregenerująca 30x45 cm/12"x18" - A3		Nr art. 1003894	 EAN 0 0 7 8 4 8 4 1 8 3 7 0 0
Ciężar: 350 g	Szt./opak. 3	Stary nr art. -	
			<ul style="list-style-type: none"> • Wysokiej jakości, dwustronna mata z samonaprawiającą się powierzchnią dla dłuższej żywotności. • Łatwe do odczytania siatki pomiarowe (calowe i metryczne). • Linie kątów 30°, 45° i 60° doskonale do wycinania trójkątów czy gwiazdkowych kształtów. • Otwór do zawieszania dla wygodnego przechowywania.
Mata do cięcia samoregenerująca 45x60 cm/18"x24" - A2			Nr art. 1003895
Ciężar: 780 g	Szt./opak. 3	Stary nr art. -	
			<ul style="list-style-type: none"> • Wysokiej jakości, dwustronna mata z samonaprawiającą się powierzchnią dla dłuższej żywotności. • Łatwe do odczytania siatki pomiarowe (calowe i metryczne). • Linie kątów 30°, 45° i 60° doskonale do wycinania trójkątów czy gwiazdkowych kształtów. • Otwór do zawieszania dla wygodnego przechowywania.
Mata do cięcia samoregenerująca 60x91 cm/24"x36" - A1			Nr art. 1003896
Ciężar: 1180 g	Szt./opak. 3	Stary nr art. -	
			<ul style="list-style-type: none"> • Wysokiej jakości, dwustronna mata z samonaprawiającą się powierzchnią dla dłuższej żywotności. • Łatwe do odczytania siatki pomiarowe (calowe i metryczne). • Linie kątów 30°, 45° i 60° doskonale do wycinania trójkątów czy gwiazdkowych kształtów. • Otwór do zawieszania dla wygodnego przechowywania.

Akcesoria

Clip-Sharp™ Ostrzałka do nożyczek		Nr art. 1005137	 EAN 64 1150 1960009
Ciężar: 60 g	Szt./opak. 6	Stary nr art. -	



MADE IN FINLAND

- Przeznaczona do ostrzenia nożyczek z prostym ostrzem.
- Nie nadaje się do nożyczek z ząbkowanym, falistym lub zakrzywionym ostrzem oraz do modeli z serii RazorEdge™.
- Odpowiednia tylko do nożyczek dla osób praworęcznych.

Uniwersalna ostrzałka do nożyczek		Nr art. 1020499	 EAN 3359900086209
Ciężar: 60 g	Szt./opak. 2	Stary nr art. -	



- Przeznaczona do ostrzenia standardowych ostrzy oraz nożyczek RazorEdge™.
- Odpowiednia do nożyczek dla osób prawo- i leworęcznych.
- Automatycznie dostosowuje kąt ostrzenia.
- Nie nadaje się do ostrzenia nożyczek z powłoką oraz ząbkowanym lub zakrzywionym ostrzem.

SewSharp™ Gładzik ostrza nożyczek		Nr art. 1003871	 EAN 78484098547
Ciężar: 10 g	Szt./opak. 6	Stary nr art. -	



- Idealny do szybkiego i łatwego podostrzenia ostrzy nożyczek.
- Ceramiczny wkład przywraca ostrość nożyczek.
- Kompaktowy i lekki design.
- Odpowiedni do nożyczek dla osób prawo-, jak i leworęcznych.

Narzędzia do kreatywnych prac z papieru

W każdym z nas drzemie artysta. Czasem potrzebujemy zachęty, by dać temu wyraz. Produkty Fiskars sprawiają, że przygotowywanie kartek, scrapbooków, ozdabianie akcesoriów, dekoracja wnętrza, wyszywanie czy pikowanie stają się proste. Niezależnie od poziomu zaawansowania, nasze produkty pozwolą uwolnić Twoją kreatywność.

Obcinarki do papieru s. 68

Części zamienne s. 71



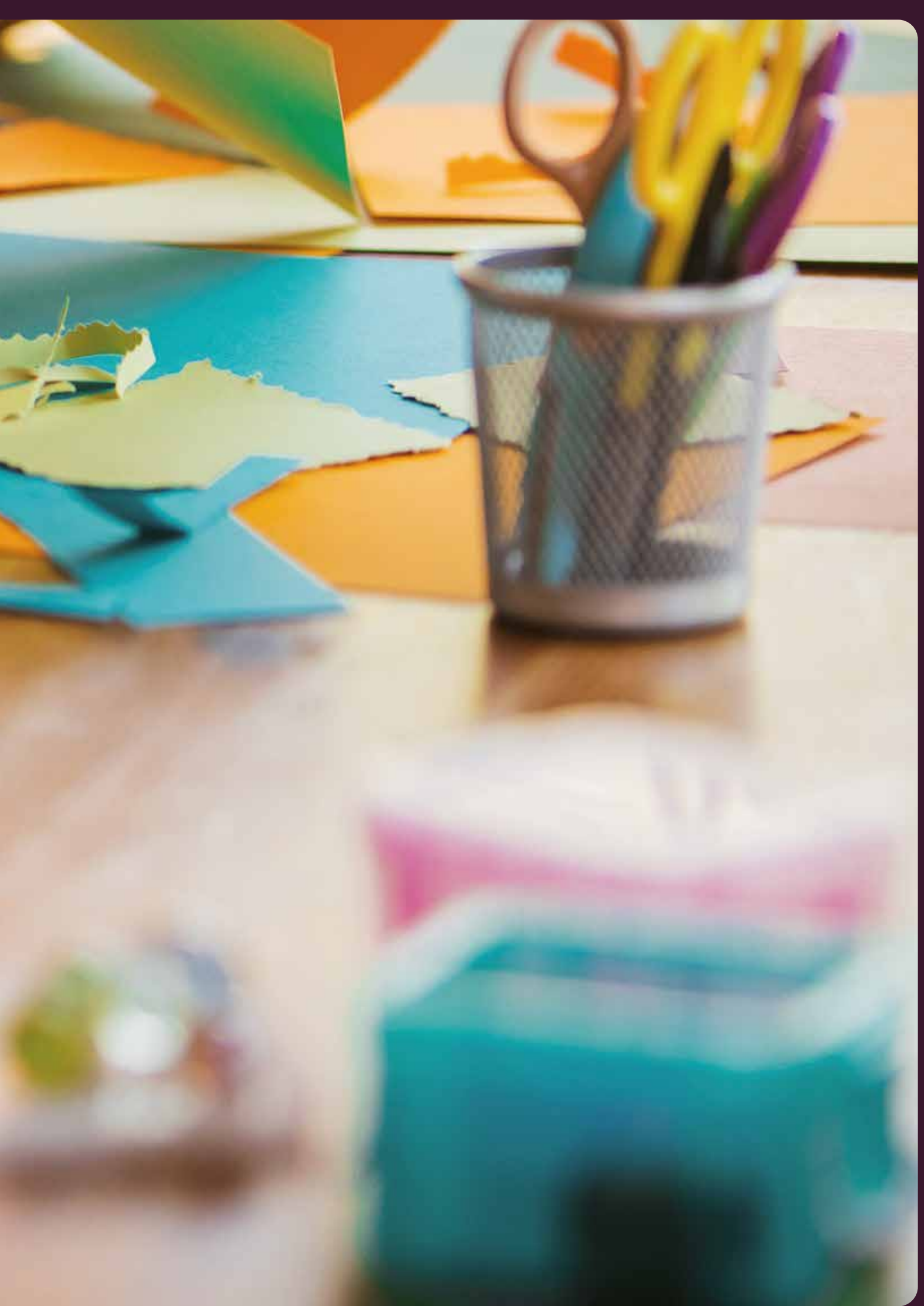

Obcinarki do papieru SureCut™ i części zamienne

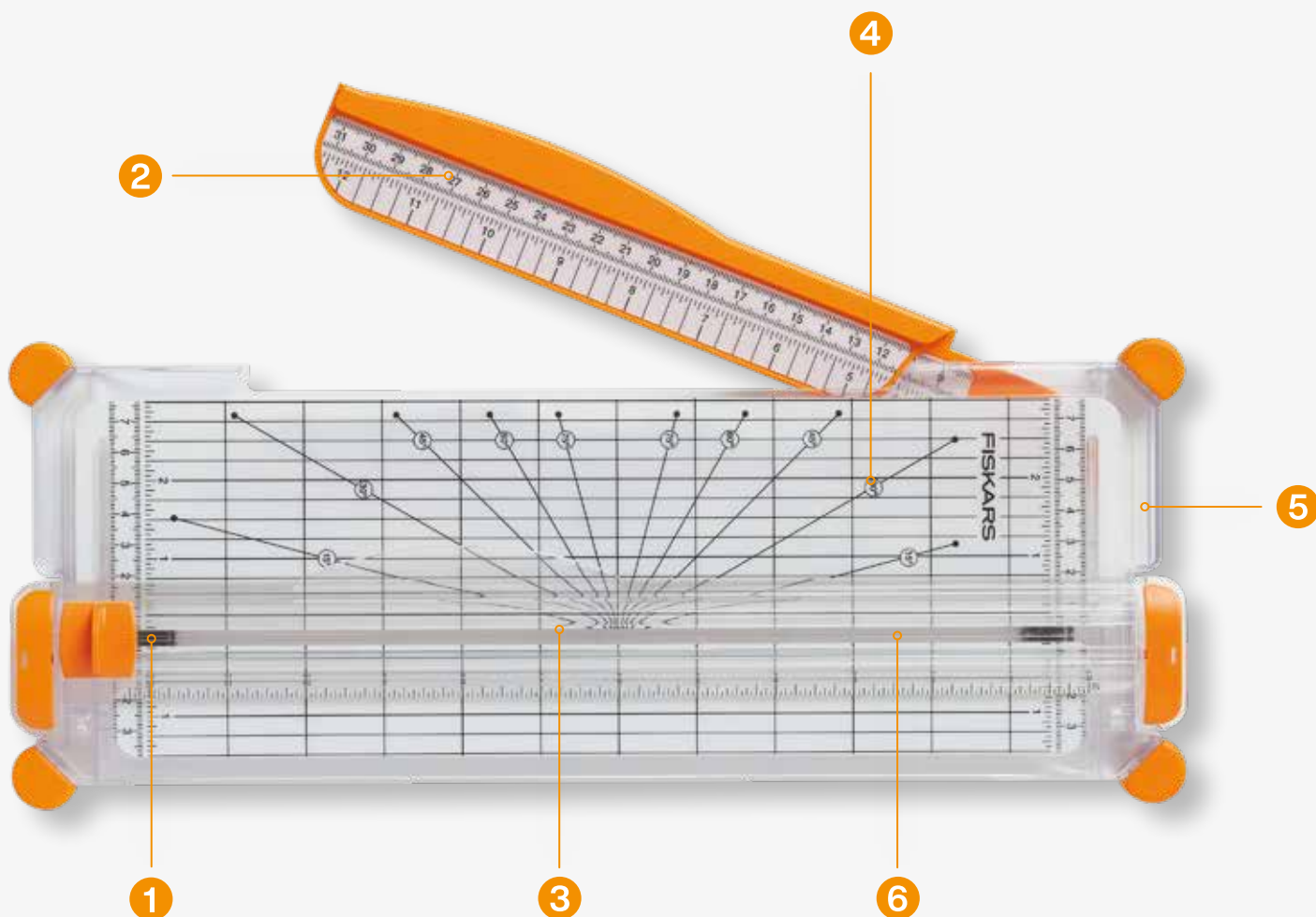

❶ Ostrze

Idealne do precyzyjnego i szybkiego cięcia.

❷ Łatwy pomiar

Wysuwana linijka zwiększa obszar pomiaru.

❸ Precyzja

Prowadnica z podziałką linii cięcia SureCut™ wskazuje miejsce precyzyjnego cięcia.

❹ Praktyczne oznaczenia

Zaznaczone linie kątów.

❺ Przechowywanie

Blokada szyny ułatwia przechowywanie.

❻ Proste cięcie

TripleTrack™ zapewnia proste i precyzyjne cięcie.

Obcinarki SureCut™

SureCut™ Obcinarka do papieru A5

Nr art. **1077798**Ciężar: **340 g**Szt./opak. **3**Stary nr art. **1004637**

EAN



6 4 2 4 0 0 2 0 2 0 9 3 6

Nowość

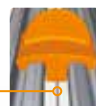

- System TripleTrack™ zapewnia proste i precyzyjne cięcia.
- Długość cięcia 22,8 cm.
- Stabilna podstawa o szerokości 14 cm.
- W zestawie jedno ostrze tytanowe TripleTrack™.
- Do cięcia A5 w pionie i A4 w poziomie, maks. 10 arkuszy jednocześnie (75 g).

SureCut™ Obcinarka do papieru A4 - wąska podstawa

Nr art. **1077799**Ciężar: **420 g**Szt./opak. **6**Stary nr art. **1003916**

EAN



6 4 2 4 0 0 2 0 2 0 9 4 3

Nowość

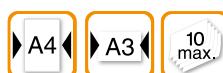

- System TripleTrack™ zapewnia proste i precyzyjne cięcia.
- Długość cięcia 30,5 cm.
- Szerokość podstawy 7 cm, po rozłożeniu linijki wysuwa się do 30 cm.
- W zestawie dwa ostrza tytanowe TripleTrack™.
- Do cięcia A4 w pionie i A3 w poziomie, maks. 10 arkuszy jednocześnie (75 g).

SureCut™ Obcinarka do papieru A4 - szeroka podstawa

Nr art. **1077980**Ciężar: **600 g**Szt./opak. **3**Stary nr art. **1003758**

EAN



6 4 2 4 0 0 2 0 2 0 9 5 0

Nowość

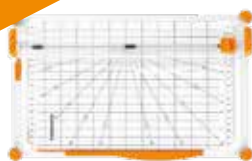

- System TripleTrack™ zapewnia proste i precyzyjne cięcia.
- Długość cięcia 30,5 cm.
- Szerokość podstawy 16 cm, po rozłożeniu linijki wysuwa się do 38,7 cm.
- W zestawie dwa ostrza tytanowe TripleTrack™.
- Do cięcia A4 w pionie i A3 w poziomie, maks. 10 arkuszy jednocześnie (75 g).

SureCut™ Obcinarka do papieru z recyklingu, A5

Nr art. **1077983**Ciężar: **210 g**Szt./opak. **6**Stary nr art. **1004723**

EAN



6 4 2 4 0 0 2 0 2 0 9 8 1

Nowość

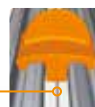
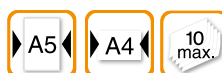

- System TripleTrack™ zapewnia proste i precyzyjne cięcia.
- Podstawa wykonana w 30% z materiału z recyklingu.
- Długość cięcia: 22,8 cm.
- Szerokość podstawy: 5,2 cm.
- W zestawie jedno ostrze tytanowe TripleTrack™.
- Do cięcia A5 w pionie i A4 w poziomie, maks. 10 arkuszy jednocześnie (75 g).

SureCut™ Obcinarka do papieru z recyklingu, A4

Nr art. **1077984**Ciężar: **370 g**Szt./opak. **3**Stary nr art. **1004639**

EAN



6 4 2 4 0 0 2 0 2 0 9 9 8

Nowość

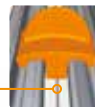
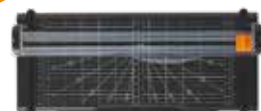

- System TripleTrack™ zapewnia proste i precyzyjne cięcia.
- Podstawa wykonana w 30% z materiału z recyklingu.
- Długość cięcia 30,5 cm.
- Podstawa 9,5 cm, po rozłożeniu linijki wysuwa się do 36,2 cm.
- W zestawie dwa ostrza tytanowe TripleTrack™.
- Do cięcia A4 w pionie i A3 w poziomie, maks. 10 arkuszy jednocześnie (75 g).

SureCut™ Obcinarka do papieru A4 ze schowkiem		Nr art. 1077981	 EAN 6 4 2 4 0 0 2 0 2 0 9 6 7
Ciężar: 910 g	Szt./opak. 2	Stary nr art. -	

Nowość



A4

A3

10 max

- System TripleTrack™ zapewnia proste i precyzyjne cięcie.
- Podstawa wykonana w 30% z materiału z recyklingu.
- Zintegrowana szuflada do przechowywania z oddzielną przegrodą na zapasowe ostrze.
- Długość cięcia: 30,5 cm.
- Podstawa 17,5 cm, po rozłożeniu linijki wysuwa się do 38,7 cm.
- W zestawie trzy ostrza tytanowe TripleTrack™.
- Do cięcia A4 w pionie i A3 w poziomie, maks. 10 arkuszy jednocześnie (75 g).

Obcinarka gilotynowa A5, z recyklingu		Nr art. 1077982	 EAN 6 4 2 4 0 0 2 0 2 0 9 7 4
Ciężar: 540 g	Szt./opak. 3	Stary nr art. 1003922	

Nowość



A5

A4

10 max

- Doskoną do precyzyjnego cięcia kilku arkuszy papieru lub zdjęć.
- Gilotyna wyposażona w samoostrzące się ostrze.
- Podstawa wykonana w 30% z materiału z recyklingu.
- Długość cięcia: 22,8 cm.
- Szerokość podstawy: 13,3 cm.
- Do cięcia A5 w pionie i A4 w poziomie, maks. 10 arkuszy jednocześnie (75 g).

Obcinarka z obrotowym ostrzem A4 (30 cm)		Nr art. 1068570	 EAN 6 4 2 4 0 0 2 0 1 7 8 6 8
Ciężar: 1350 g	Szt./opak. -	Stary nr art. -	

Nowość



A4

A3

20 max

- Stalowe, samoostrzące się ostrze.
- Aluminiowa szyna tnąca, która nie wygina się ani nie chybocze, umożliwiając proste cięcie grubych materiałów.
- Samopoziomujące, składane ramię wydłuża platformę pomiarową do 30 cm.
- Podziałka w centymetrach i calach.
- Zacisk pewnie utrzymuje papier bez przesuwania.
- Otwór do zawieszania.
- Antypoślizgowe nóżki dla większej stabilności.
- Do cięcia A4 w pionie i A3 w poziomie, maks. 20 arkuszy jednocześnie (75 g).

Części zamienne

TripleTrack™ Ostrze proste (x2)		Nr art. 1003904	EAN 0 078484 196755
Ciężar: 10 g	Szt./opak. 6	Stary nr art. -	



- Pasuje do obcinarek do papieru 1077798, 1077799, 1077980, 1077981, 1077983 i 1077984.
- W zestawie 2 ostrza.

TripleTrack™ Ostrze proste i bigujące (x2)		Nr art. 1003905	EAN 0 078484 196854
Ciężar: 10 g	Szt./opak. 6	Stary nr art. -	



- Pasuje do obcinarek do papieru 1077798, 1077799, 1077980, 1077981, 1077983 i 1077984.
- W zestawie 2 ostrza.

TripleTrack™ Ostrze tytanowe proste (x2)		Nr art. 1004677	EAN 3 359000 057406
Ciężar: 20 g	Szt./opak. 6	Stary nr art. -	



TITANIUM

- Pasuje do obcinarek do papieru 1077798, 1077799, 1077980, 1077981, 1077983 i 1077984.
- W zestawie 2 ostrza.

Noże modelarskie i uniwersalne

Praktyczne narzędzia, które pozwolą w łatwy sposób wycinać precyzyjne wzory z różnych materiałów – od papieru po drewno.

Noże modelarskie **s. 74**

Noże uniwersalne **s. 77**





Noże modelarskie i ostrza zapasowe

❶ Szeroki wybór ostrzy

Rękojeść kompatybilna z różnymi rodzajami ostrzy, co pozwala na dopasowanie narzędzia do szerokiego zakresu prac.

❷ Ergonomiczny uchwyt

Uchwyt zaprojektowany z myślą o wygodzie i pełnej kontroli podczas pracy; idealny do cięcia grubszych materiałów.

❸ Profilowana konstrukcja

Trójkątny profil zapobiega zsunięciu się noża z powierzchni roboczej.

❹ Szybka wymiana ostrza

Mechanizm szybkiego zwalniania pozwala na łatwą wymianę ostrza.



Noże modelarskie

Zestaw precyzyjnych ostrzy do cięcia		Nr art. 1024384	EAN  3 359900 243848
Ciężar: 230 g	Szt./opak. 2	Stary nr art. -	



- Idealny zestaw do precyzyjnego cięcia papieru, kartonu, cienkiego plastiku, tkanin i innych materiałów.
- W zestawie 4 różne rodzaje ostrzy, łącznie 12: 2x ostrze do bigowania, 2x ostrze dłutowe, 3x ostrze do rzeźbienia i 5x ostrze standardowe.
- Praktyczne etui do przechowywania.

Zestaw precyzyjnych ostrzy do modelowania		Nr art. 1024385	EAN  3 359900 243855
Ciężar: 250 g	Szt./opak. 2	Stary nr art. -	



- Idealny zestaw do majsterkowania, modelowania i rzeźbienia.
- W zestawie 7 różnych rodzajów ostrzy, łącznie 11: 2x ostrze standardowe precyzyjne, 2x ostrze dłutowe kątowe, 2x ostrze dłutowe proste, 2x ostrze do rzeźbienia, 1x brzeszczot piły otwornicy, 1x brzeszczot zaokrąglony, 1x brzeszczot z małymi ząbkami.
- Praktyczne etui do przechowywania.

Nożyk modelarski - N°11		Nr art. 1003885	EAN  0 078484 167113
Ciężar: 40 g	Szt./opak. 6	Stary nr art. -	



- Idealny do precyzyjnego cięcia papieru i innych lekkich materiałów.
- Uchwyt SoftGrip™ zwiększa komfort pracy.
- Wyjątkowo ostre ostrze z osłoną ochronną.

Ostrze zapasowe - N°11 (x5)		Nr art. 1003903	EAN  0 078484 196014
Ciężar: 10 g	Szt./opak. 2	Stary nr art. -	



- Pasuje do noży 1003885 i 1024409.

SoftGrip™ Nożyk modelarski na palec		Nr art. 1024409	EAN  3 359900 244098
Ciężar: 20 g	Szt./opak. 2	Stary nr art. -	



- Ergonomicznie wyprofilowany chwyt na palec zapewnia maksymalną kontrolę.
- Uchwyt SoftGrip™ zwiększa komfort pracy.
- Trójkątny profil zapobiega zsunięciu się noża z powierzchni roboczej.
- Etui ochronne na ostrze.
- Prosta i szybka wymiana ostrza.
- Kompatybilny ze standardowymi ostrzami, w tym: #10, #11, #16, #17.

SoftGrip™ Nożyk obrotowy na palec		Nr art. 1003756	 EAN 0 020335 025769
Ciężar: 20 g	Szt./opak. 2	Stary nr art. -	



- Obrotowe ostrze ułatwia precyzyjne cięcie krzywizn i skomplikowanych wzorów.
- Pełna kontrola w zasięgu ręki: ostrze podąża za każdym ruchem palca.
- Cięcie precyzyjne jak rysowanie długopisem.

Ostrza zapasowe do nożyka obrotowego (x2)		Nr art. 1003757	 EAN 0 020335 025776
Ciężar: 10 g	Szt./opak. 6	Stary nr art. -	



Pasuje do noża 1003756.

Noże uniwersalne



1 Ostrze

Zestaw zawiera pięć ośmiosegmentowych ostrzy łamanych, co pozwala na szybką i wygodną wymianę.

2 Automatyczny system przeładowania

Magazynek na cztery ostrza zapasowe gwarantuje ciągłą pracę bez konieczności częstego uzupełniania.

3 Ergonomiczny uchwyt

Wytrzymały uchwyt z gumową powłoką zapewnia pewny i wygodny chwyt.

4 Przesuwna dźwignia ostrza

Przesuwna dźwignia ostrza umożliwia łatwe wysuwanie i chowanie ostrza.

Nożyk z systemem Auto Reload

Nożyk z wysuwającym ostrzem 18 mm z systemem Auto Reload		Nr art.	1004620	EAN  3 359000 13983
Ciężar: 150 g	Szt./opak. 12	Stary nr art.	-	



- Do cięcia papieru, kartonu, folii, skóry i innych materiałów.
- Doskonały do wymagających i intensywnych prac.
- Automatyczny system przeładowania i blokada ostrza.
- Metalowa prowadnica ostrza.
- Wyprofilowany, ergonomiczny kształt z gumową powierzchnią zapewnia pewny i wygodny chwyt.
- Zawiera 5 ostrzy.

Noże z wysuwającym ostrzem

Nóżyk z wysuwającym ostrzem 18 mm		Nr art.	1003749	EAN  0 020335 00224 1
Ciężar: 60 g	Szt./opak. 12	Stary nr art.	-	



- Idealny do cięcia papieru, kartonu, folii, skóry i innych materiałów.
- Automatyczna blokada ostrza.
- Metalowa prowadnica ostrza.
- Ergonomiczny korpus z tworzywa sztucznego zapewnia pewny i wygodny chwyt.

Metalowy nożyk z wysuwającym ostrzem 18 mm		Nr art.	1004617	EAN  3 359000 013952
Ciężar: 90 g	Szt./opak. 12	Stary nr art.	-	



- Idealny do cięcia papieru, kartonu, folii, skóry i innych materiałów.
- Automatyczna blokada ostrza.
- Trwała, metalowa konstrukcja.
- Stop cynku i stali nierdzewnej.

Metalowy nożyk z wysuwającym ostrzem 9 mm		Nr art.	1004619	EAN  3 359000 013976
Ciężar: 20 g	Szt./opak. 24	Stary nr art.	-	



- Idealny do cięcia taśmy, kartonu, pianki i innych materiałów.
- Trwała, metalowa konstrukcja.
- Automatyczna blokada ostrza.
- Stop cynku i stali nierdzewnej.

Nożyk uniwersalny

Nożyk z wysuwającym ostrzem trapezowym 18 mm		Nr art.	1004683	EAN 3 359000 139324
Ciężar: 70 g	Szt./opak. 12	Stary nr art.	-	



- Idealny do cięcia papieru, kartonu, folii, skóry i innych cienkich materiałów.
- Wyprofilowany, ergonomiczny kształt z gumową powierzchnią zapewnia pewny i wygodny chwyt.
- Ostrze trapezowe.

Ostrza zapasowe

Ostrze 18 mm		Nr art.	1004615	EAN 3 359000 013921
Ciężar: 15 g	Szt./opak. 12	Stary nr art.	-	



- Opakowanie zawiera 10 ostrzy łamanych.
- Pasuje do noży 1004620, 1004617 i 1003749.

Ostrze 9 mm		Nr art.	1004614	EAN 3 359000 013914
Ciężar: 6 g	Szt./opak. 12	Stary nr art.	-	



- Opakowanie zawiera 10 ostrzy łamanych.
- Pasuje do noża 1004619.

Ostrze trapezowe		Nr art.	1004616	EAN 3 359000 013945
Ciężar: 9 g	Szt./opak. 24	Stary nr art.	-	



- Opakowanie zawiera 10 ostrzy trapezowych.
- Pasuje do noża 1004683.







Fiskars od 1649 r. pozostaje wierny tradycji, tworząc produkty ponadczasowe, wysokiej jakości, funkcjonalne i oparte na zasadzie zrównoważonego rozwoju. To sprawia, że gotowanie, praca w ogrodzie czy kreatywne zajęcia stają się przyjemne i inspirujące. Chcemy, by te pozytywne emocje wykraczały poza progi naszych domów. Wierzimy, że Fiskars inspirowa do twórczego wykonywania codziennych obowiązków.

KUCHNIA | OGRÓD | SZKOŁA I BIURO | **HOBBY**